



Catálogo de displays



CubeStand®

Da forma a tus ideas

Construye tu mismo, mostradores, murales, torres, hasta impresionantes stands con el sistema más fácil y flexible del mercado. Totalmente modular podrás reconfigurarlo una otra vez como si fuera un Mecano sin necesidad de herramientas.

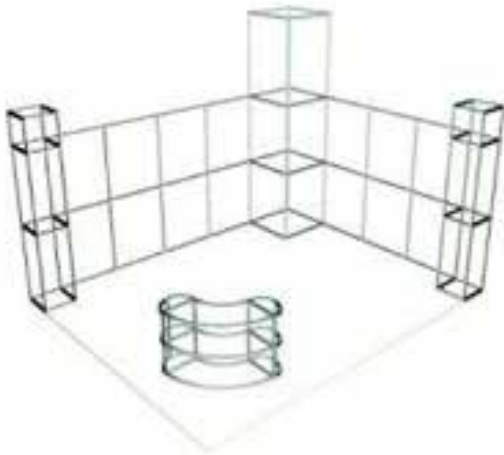

↓ MONTAJE

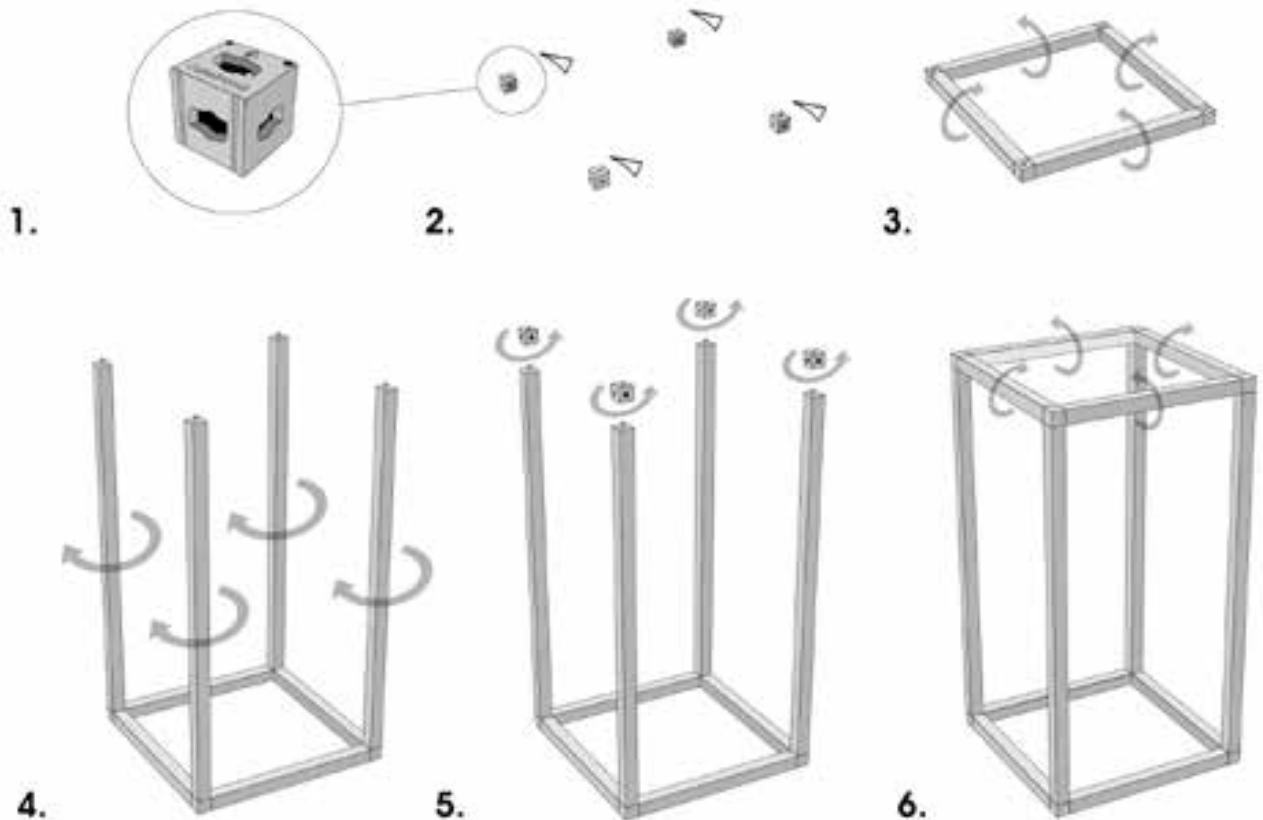

↓ EJEMPLOS																																		
↓ COMPONENTES																																		
Cubo CubeStand	Pareja terminadores CubeStand Liso+rayado		Barr a CubeStand con terminadores																															
Perfil CubeStand 3000 mm sin terminadores para corte a medida																																		
↓ ACCESORIOS																																		
Cinta magnética 12,5mm x 30m para gráficos	Cinta magnética 25mm x 30m para barras CubeStand	Velcro Adhesivo rizo / gancho 20mmx25m para gráficos y barras	Foco 200 W + conector	Conector Foco CubeStand																														
↓ LISTA DE COMPONENTES SIN MANIPULAR		↓ LISTA DE COMPONENTES MANIPULADOS																																
Se vende por componentes (perfiles, terminadores y cubos) Pedido mínimo de 4 unidades		Se vende en barras standard o a medida (con terminadores montados)																																
<table border="1"> <thead> <tr> <th>Ref^o</th> <th>Componente</th> </tr> </thead> <tbody> <tr> <td>CUPE3000</td> <td>PERFIL CubeStand 3000 mm</td> </tr> <tr> <td>CUTM</td> <td>PAREJA DE TERMINADORES CubeStand</td> </tr> <tr> <td>CUCB</td> <td>CUBO CubeStand</td> </tr> </tbody> </table>		Ref ^o	Componente	CUPE3000	PERFIL CubeStand 3000 mm	CUTM	PAREJA DE TERMINADORES CubeStand	CUCB	CUBO CubeStand	<table border="1"> <thead> <tr> <th>Ref^o</th> <th>Componente</th> </tr> </thead> <tbody> <tr> <td>CUBA0250</td> <td>BARRA CubeStand 250mm</td> </tr> <tr> <td>CUBA0500</td> <td>BARRA CubeStand 500mm</td> </tr> <tr> <td>CUBA0750</td> <td>BARRA CubeStand 750mm</td> </tr> <tr> <td>CUBA1000</td> <td>BARRA CubeStand 1000mm</td> </tr> <tr> <td>CUBA1250</td> <td>BARRA CubeStand 1250mm</td> </tr> <tr> <td>CUBA1500</td> <td>BARRA CubeStand 1500mm</td> </tr> <tr> <td>CUBA2000</td> <td>BARRA CubeStand 2000mm</td> </tr> <tr> <td>CUBA2500</td> <td>BARRA CubeStand 2500mm</td> </tr> <tr> <td>CUBA3000</td> <td>BARRA CubeStand 3000mm</td> </tr> <tr> <td>CUCB</td> <td>CUBO CubeStand</td> </tr> </tbody> </table>			Ref ^o	Componente	CUBA0250	BARRA CubeStand 250mm	CUBA0500	BARRA CubeStand 500mm	CUBA0750	BARRA CubeStand 750mm	CUBA1000	BARRA CubeStand 1000mm	CUBA1250	BARRA CubeStand 1250mm	CUBA1500	BARRA CubeStand 1500mm	CUBA2000	BARRA CubeStand 2000mm	CUBA2500	BARRA CubeStand 2500mm	CUBA3000	BARRA CubeStand 3000mm	CUCB	CUBO CubeStand
Ref ^o	Componente																																	
CUPE3000	PERFIL CubeStand 3000 mm																																	
CUTM	PAREJA DE TERMINADORES CubeStand																																	
CUCB	CUBO CubeStand																																	
Ref ^o	Componente																																	
CUBA0250	BARRA CubeStand 250mm																																	
CUBA0500	BARRA CubeStand 500mm																																	
CUBA0750	BARRA CubeStand 750mm																																	
CUBA1000	BARRA CubeStand 1000mm																																	
CUBA1250	BARRA CubeStand 1250mm																																	
CUBA1500	BARRA CubeStand 1500mm																																	
CUBA2000	BARRA CubeStand 2000mm																																	
CUBA2500	BARRA CubeStand 2500mm																																	
CUBA3000	BARRA CubeStand 3000mm																																	
CUCB	CUBO CubeStand																																	

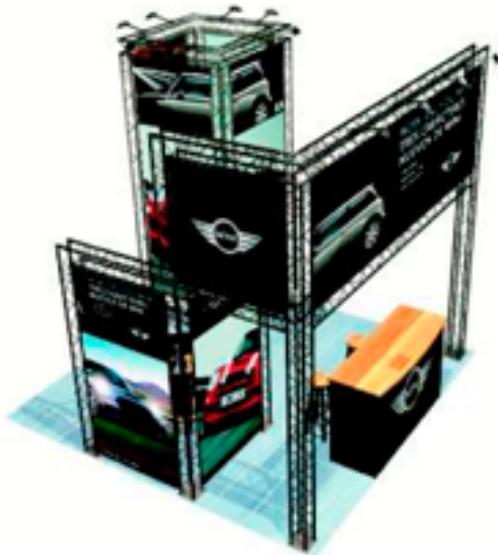

NetTruss

¡Construye como los profesionales!

Nuestra versión de estos clásicos sistemas constructivos. Una inversión segura por su durabilidad, robustez y facilidad de montaje. Acabados cuidados, calidad garantizada, precios competitivos y un servicio de dibujo 3D a tu disposición para tus propuestas a clientes.

↓ MODELOS (mm)		
<p>NetTruss DUO</p>	<p>NetTruss TRIO</p>	<p>NetTruss CUADRO</p>
↓ EJEMPLOS		
↓ COMPONENTES DUO, TRIO, CUADRO		
<p>TRAMOS</p> <p>DUO TRIO CUADRO</p> <p>1000 mm 2000 mm 2500 mm 3000 mm</p> <p>Otros tamaños bajo pedido</p>	<p>UNIONES</p> <p>Disponibles para todas las configuraciones posibles</p> <p>Todas las Uniones miden 500 mm</p>	<p>PIES</p> <p>Diferentes modelos según tus necesidades</p>

NetUpClassic®

La mejor relación calidad-precio.

Es ya un clásico de KOLOR´S. Su calidad, robustez y modularidad marcan la diferencia frente a sus competidores y lo convierte en la opción preferida de los especialistas. Su construcción modular permite un número ilimitado de configuraciones que se adaptarán a cualquier situación.



SISTEMA DE ANCLAJE POR PRESIÓN



SISTEMA DE ANCLAJE MAGNÉTICO

NetUpEasy®

El Pop Up más fácil de montar del mercado
 Net Up Easy es la nueva versión de Net Up Classic con un montaje todavía más fácil gracias a sus barras con sistema de anclaje magnético. Simplemente despliega la estructura y coloca las barras sin esfuerzo. Con Net Up Easy ya no hay excusas para negarse a montar un pop up.

<p>↓ KIT MINI CURVO</p>	<p>↓ KIT MINI RECTO</p> <p>2 alturas (190 cm)</p>
<p>↓ KIT STANDARD CURVO 3 alturas</p>	
<p>↓ KIT STANDARD RECTO 3 alturas</p>	
<p>↓ KIT STANDARD DOBLE CARA</p> <p>Todos los Kit Standard (curvos y rectos) están disponibles en versión doble cara</p> <p>Ejemplo</p>	<p>↓ KIT STANDARD 4 ALTURAS</p> <p>Todos los Kit Standard (curvos y rectos) están disponibles en versión 4 alturas (296cm)</p> <p>Ejemplo</p>
<p>↓ KIT TORRE MINI</p>	<p>↓ KIT TORRE STANDARD</p>
<p>Utilizando el módulo Mini ofrecemos 2 alturas posibles (190 y 283cm)</p>	<p>Utilizando el módulo Standard ofrecemos 2 alturas posibles (223 y 296cm)</p>

↓ MONTAJE

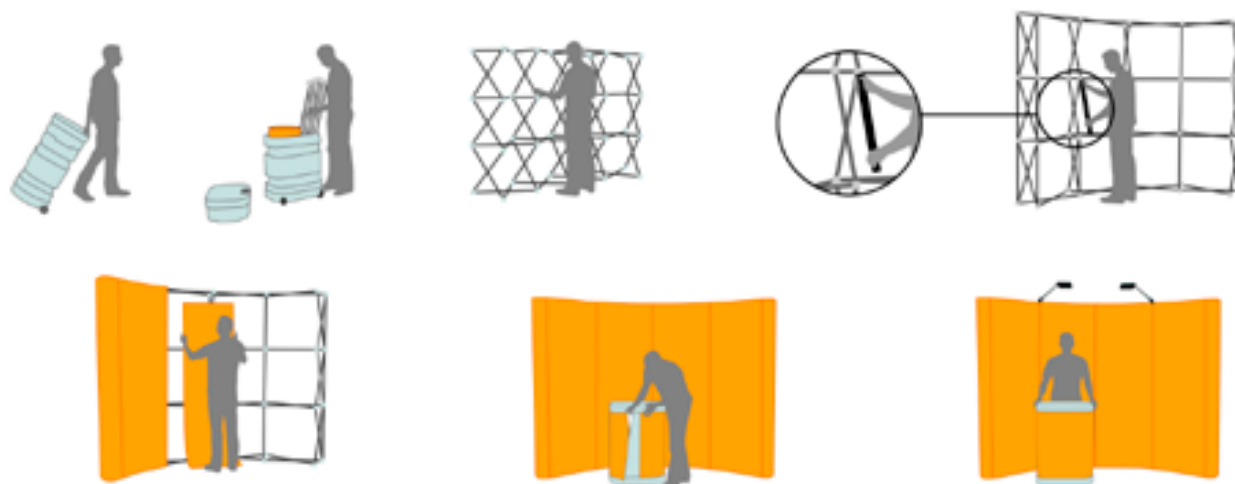

↓ ESTRUCTURAS STANDARD o MINI

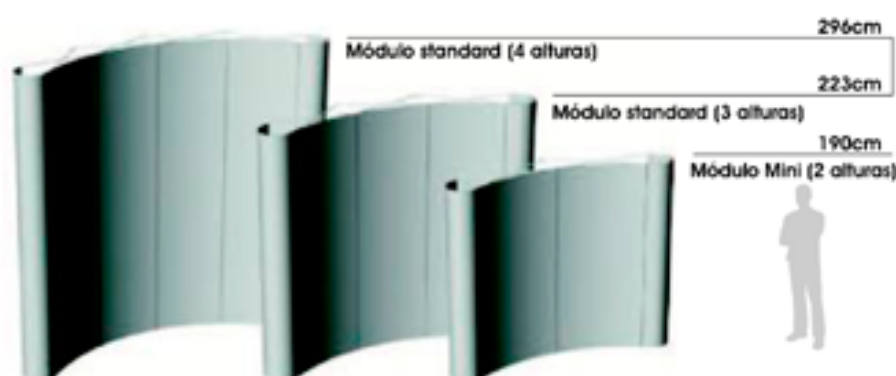

STANDARD
El módulo standard (73 cm de alto) permite alturas de 223, 296cm... o más.

MINI
Utilizando módulos más grandes consigues una altura de 190cm con sólo dos módulos.
Mini en altura y en precio

↓ TRANSPORTE

<p>para barras y estructuras</p>	<p>Tambor rígido 35 y 90 cm. alto</p>	<p>Tambor rígido 35 y 110 cm. alto</p>	<p>Maleta M1 con ruedas para NetUp Standard</p>	<p>Maleta M2 con ruedas para NetUp Mini</p>	<p>Maleta-Mostrador L con compartimento para focos</p>
----------------------------------	---------------------------------------	--	---	---	--

↓ ACCESORIOS

<p>Estantería externa compatible para paneles curvos o rectos</p>	<p>Foco 5 200 W</p>	<p>Pie estabilizador</p>	<p>Juego percha / zócalo para paneles gráficos</p>	<p>Cinta magnética</p>
---	---------------------	--------------------------	--	------------------------

ESTANTERÍA (OPCIONES)

El sistema NetUp permite 3 opciones en estantería que podrán ser incluidas en cualquiera configuración: estantería externa, estantería interna abierta y vitrina.



ESTANTERÍA EXTERNA



ESTANTERÍA INTERNA ABIERTA



ESTANTERÍA INTERNA

CONFIGURACIONES ESPECIALES

Configura a tu gusto
NetUp ha sido diseñado para poder ser fácilmente reconfigurado. Tú mismo podrás unir estructuras, modificar tamaños y combinar formas para conseguir todo tipo de murales y stands de gran impacto.

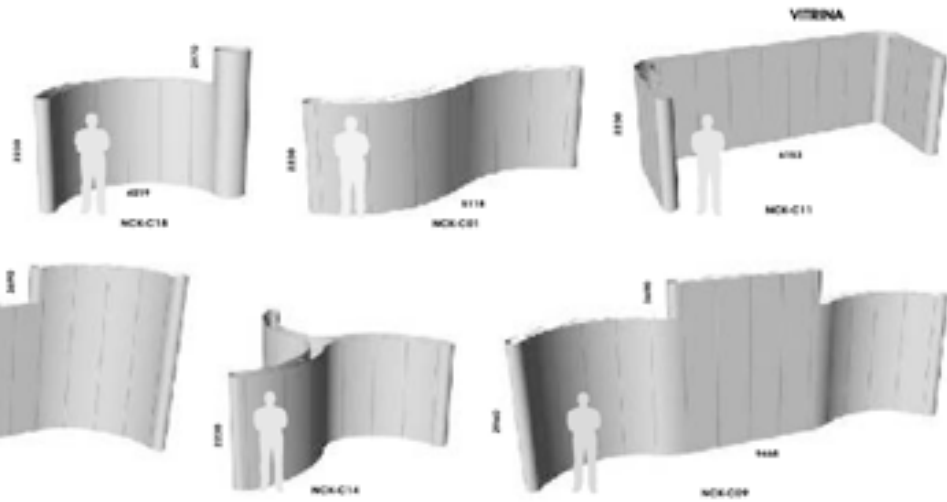

PANELES SISTEMA MINI - MEDIDAS DE IMPRESIÓN (mm)



FRONTAL CURVO	857 mm
TRASERO CURVO	1032 mm
LATERAL CURVO y RECTO	673 mm
FRONTAL y TRASERO RECTO	928 mm
TORRE	702 mm

PANELES SISTEMA STANDARD - MEDIDAS DE IMPRESIÓN (mm)

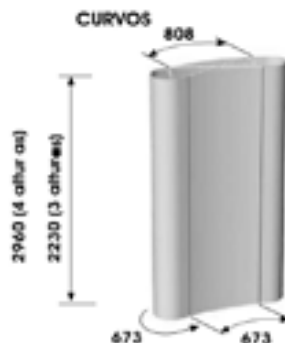

FRONTAL CURVO	673 mm
TRASERO CURVO	808 mm
LATERAL CURVO y RECTO	673 mm
FRONTAL y TRASERO RECTO	733 mm
TORRE	702 mm

MALETAS MOSTRADOR L - MEDIDAS DE IMPRESIÓN (mm)



MALETA L

Área Total Frontal Visible

1800 x 830mm
500x830mm

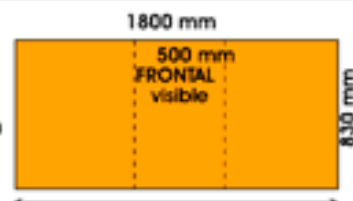

ATENCIÓN: Las medidas de impresión varían según el modelo de la maleta. Asegúrate de cual se trata antes de imprimir. Las medidas para el modelo MAXI son 1950x770mm (frontal visible 550x770mm)

NetUpScreen®

El pop-up más práctico.

Net Up Screen es un pop up recto de estructura especialmente reforzada que asegura la máxima tensión a modo de bastidor para exhibir imágenes en tela o lona de una sola pieza.

Totalmente modular, se fabrica en diferentes alturas y pueden conseguirse espectaculares murales de grandes dimensiones con un coste muy reducido.

Un sencillo sistema de velcro te permite reemplazar la imagen en cuestión de segundos. ¿Conoces algo más práctico?



↓ **MONTAJE**



↓ **KIT SCREEN MINI - 2 ALTURAS (192 cm)** Kit incluye: Estructura, cinta perimetral Velcro (sólo gancho) + 2 pies estabilizadores

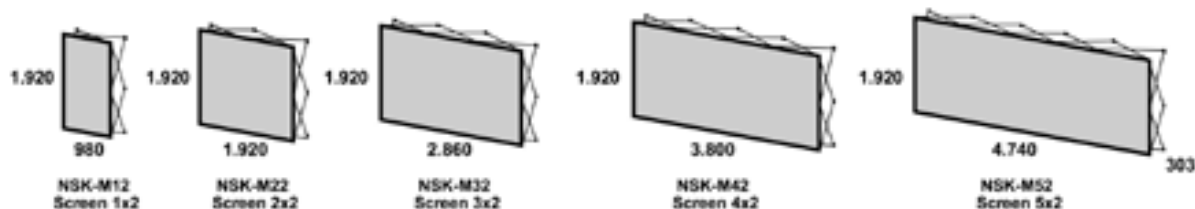

↓ **KIT SCREEN STANDARD-3 ALTURAS (224cm)** Kit incluye: Estructura, cinta perimetral Velcro (sólo gancho) + 2 pies estabilizadores

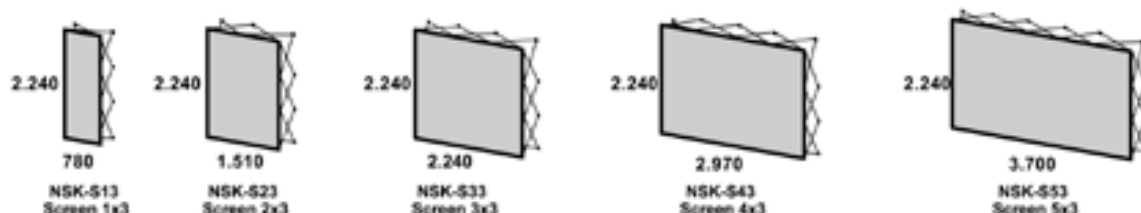

↓ **KIT SCREEN STANDARD-4 ALTURAS (297cm)** Kit incluye: Estructura, cinta perimetral Velcro (sólo gancho) + 2 pies estabilizadores

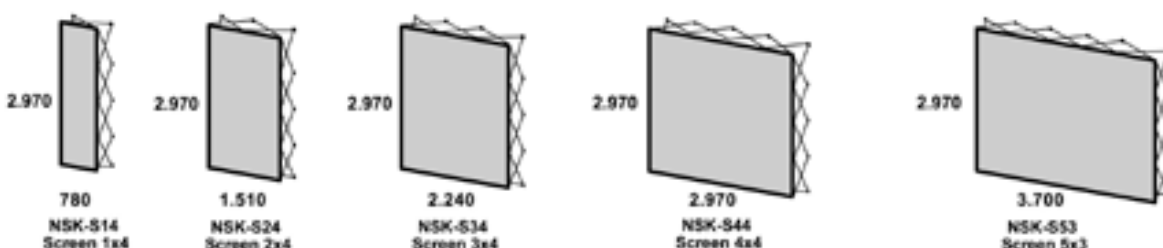

↓ **ACCESORIOS**



Pie Estabilizador
(Incluido en el Kit)



Velcro Rizo
Adhesivo o para coser
(No incluido en el Kit)

↓ **TRANSPORTE**



Tambor
Reforzado



M1 y M2
Maletas
con ruedas



L. Maleta
con ruedas
convertible
en mostrador

Hay varias opciones de transporte para el NetUp Screen.
Consultanos.

↓ **PAUTAS DE IMPRESIÓN**

ATENCIÓN:

El tamaño de impresión es nominal, sin embargo, NetDisplay recomienda una prueba previa del comportamiento de la tela o lona que se vaya a utilizar. La perfecta tensión de la imagen puede exigir medidas ligeramente inferiores. Impresión con laterale

Añadir a la medida frontal 305mm para cada uno de los lados (ver dibujo).

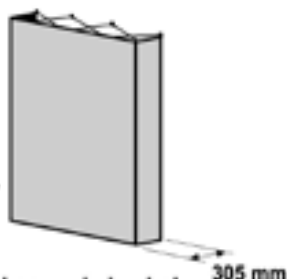

↓ **FIJACIÓN VELCRO**

ATENCIÓN:

La estructura incluye Cinta Velcro gancho en todo su perímetro frontal y en los nodos traseros laterales.

Para fijar la tela o lona a la estructura debe utilizar Velcro Rizo Adhesivo de alta adherencia o Velcro Rizo para coser (no incluido en el precio del kit).

NetPanel®

Sistema portátil de paneles muy fácil de montar.

Nuestra versión de los clásicos sistemas de paneles.

Perfilería en aluminio de alta calidad con paneles intercambiables de PVC

listos para rotular.



NetPanel 4x3 UPNS000034

NetPanel 3x3 UPNS000033

MODELOS STANDARD Dimensiones en mm

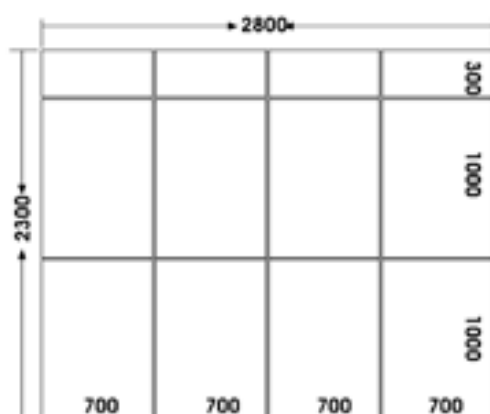

NetPanel 4x3

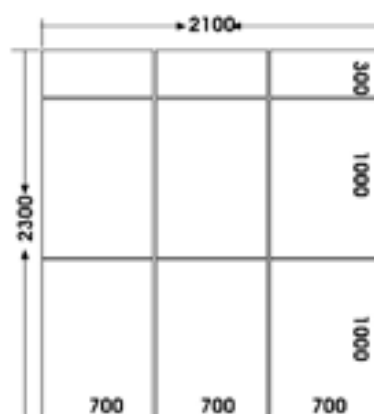

NetPanel 3x3

Después de montado el área visible de cada panel se reduce en 6mm sus lados.

PANELES:

Forex - 3mm de espesor

CAMBIO IMAGEN



TRANSPORTE

Ref.	Producto	Peso Sin/ Con Caja	Cajas Transp.
UPNS000034	NetPanel 4x3	29,5 kg / 34 kg	350x760x120mm 760x1120x120mm 760x1120x120mm
UPNS000034	NetPanel 3x3	22,5 kg / 27 kg	350x760x90mm 760x1120x90mm 760x1120x90mm

MONTAJE



EasyBanner®

Más que un banner, un sistema modular de exposición.

Combinando sus diferentes elementos podrás configurarlo una y otra vez, dando respuesta a cualquier proyecto y optimizando al máximo tu inversión.

Construido íntegramente en aluminio anodizado, el sistema está disponible en una gran variedad de tamaños y posibilidad de fabricación a medida.



Lo que puedes hacer con EasyBanner, casi no tiene límites.

EasyBanner
65x220 cm

Ejemplo de valla EasyBanner
200x90cm

Sujeción de un corpóreo
(en foam u otro material rígido)

Mural EasyBanner
Unión de 2 módulos
100x300c

PF Easy
Portafolietos

EasyBanner, base sencilla
90x200cm

PF EasyMix
Portafolietos (27x135cm) y
banner(65x200cm)

Cartel Easybanner
90x60cm

Easybanner, base doble
120x200cm

Bandera EasyBanner
40x100cm

Mural en tela o lona
Impresión en 1 pieza de
200x400cm

↓ MONTAJE

Base sencilla



Base doble



↓ COMPONENTES

Combinando las bases sencillas o dobles con los mástiles desmontables y las barras horizontales el sistema EasyBanner te ofrece un sin número de opciones.



Base sencilla plegable



Base doble plegable para mayor estabilidad (anchos/100cm)



Mástiles desmontables en diferentes tamaños



Barras horizontales con sistema de conexión al mástil



REF.

EB-S Base sencilla
EB-D Base doble
EB-M135/2 Mástil 135cm, 2 piezas (2x67,3)
EB-M202/1 Mástil 202cm, 1 pieza (1x202)
EB-M202/2 Mástil 202cm, 2 piezas (2x101)
EB-M202/3 Mástil 202cm, 3 piezas (3x67,3)
EB-M222/2 Mástil 222cm, 2 piezas (121+101)
EB-M303/3 Mástil 303cm, 3 piezas (3x101)
EB-M242/2 Mástil 242cm, 2 piezas (2x121)

REF.

EB-B565 Juego de barras 2x65cm*
EB-B590 Juego de barras 2x90cm*
EB-B5100 Juego de barras 2x100cm*
EB-BD120 Juego de barras 2x120cm*
EB-BD135 Juego de barras 2x135cm*
EB-BD150 Juego de barras 2x150cm*
EB-B205 Barra 205cm (corte a medida)
EB-CBM Juego conectores barra-mástil
EB-CBMD Juego conectores doble cara
A-CA Cinta adhesiva doble cara (1,9cmx50m)

REF.

A-VE/G Velcro 25m (gancho)
A-VE/R Velcro 25m (rizo)
EB-B70 Bolsa transporte 12x70cm
EB-B100 Bolsa transporte 12x107cm
EB-B120 Bolsa transporte 12x127cm
EB-B140 Bolsa transporte 12x141cm
EB-B150 Bolsa transporte 12x153cm
EB-TU Tubo cartón (12cm Ø)

*Todos los juegos de barras incluyen el juego de conectores barra-mástil

↓ TRANSPORTE



Tubo protector (incluido)

Todos los modelos Standard son enviados en un tubo rígido de cartón con tapas de plástico para un cómodo y seguro transporte.



Bolsa de transporte (opcional)

Como complemento, podrás optar por una práctica bolsa de nylon con asa.

**Consulta la
TABLA DE
MODELOS STANDARD
en las páginas
siguientes**

↓ Todos los modelos están disponibles en versión doble cara

ALTURA 200 cm

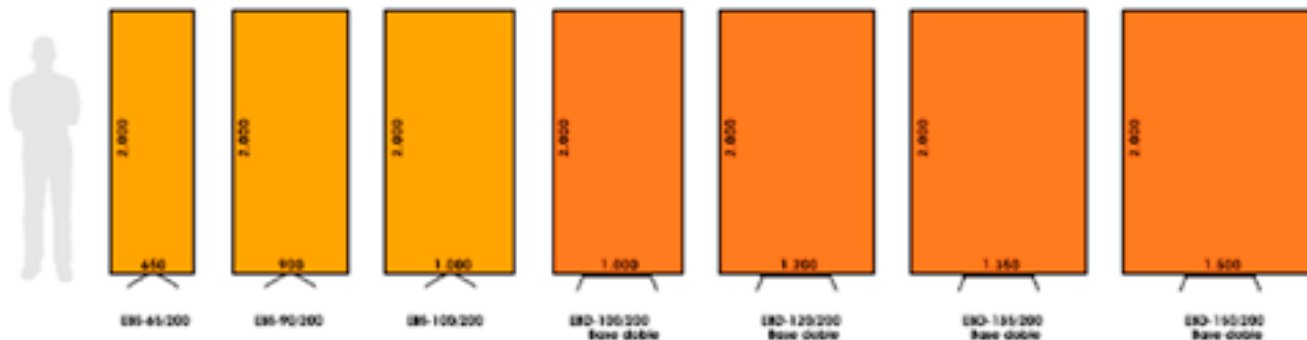

ALTURA 220 cm

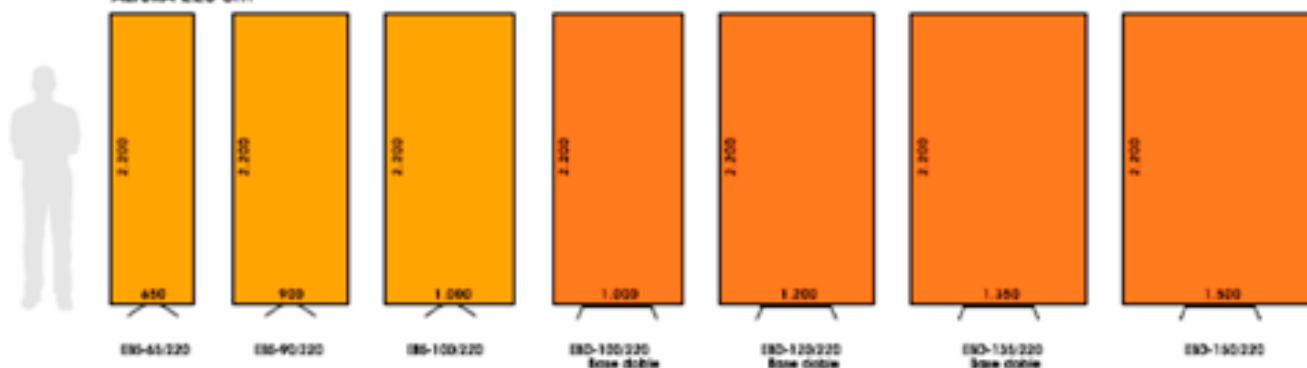

ALTURA 240 cm

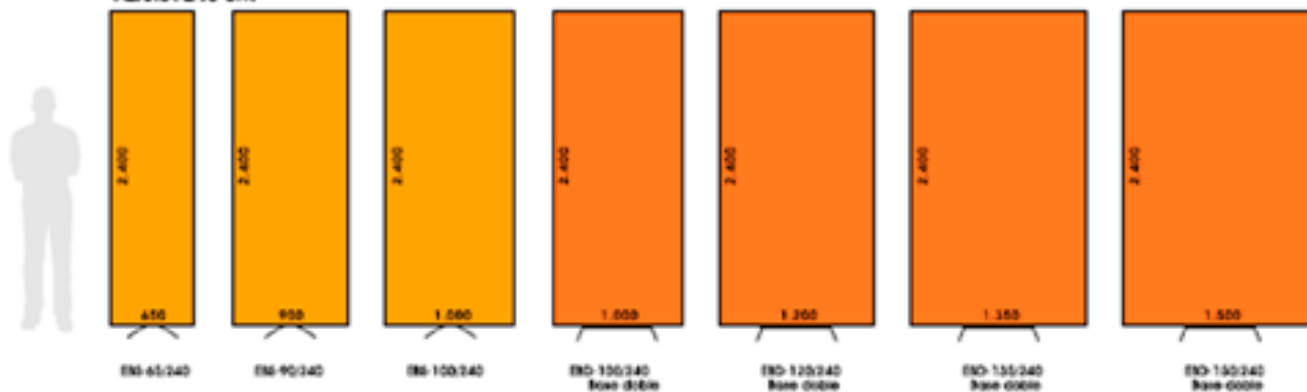

ALTURA 300 cm

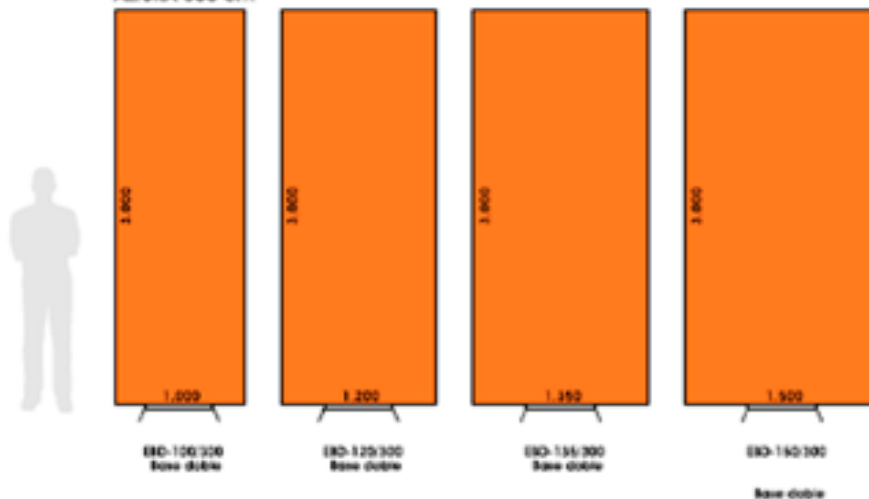

↓ MURALES

- 1 IMPRESIÓN PLOTTER HASTA 150 cm ANCHO (HP5000 ó similar)
 Une los módulos mediante cinta magnética adhesiva colocada en los laterales de la impresión.



- 2 IMPRESIÓN MACRO CARTELERÍA EN UNA SOLA PIEZA
 Utiliza los elementos EasyBanner para sujetar telas o lonas de grandes dimensiones impresas en una sola pieza.

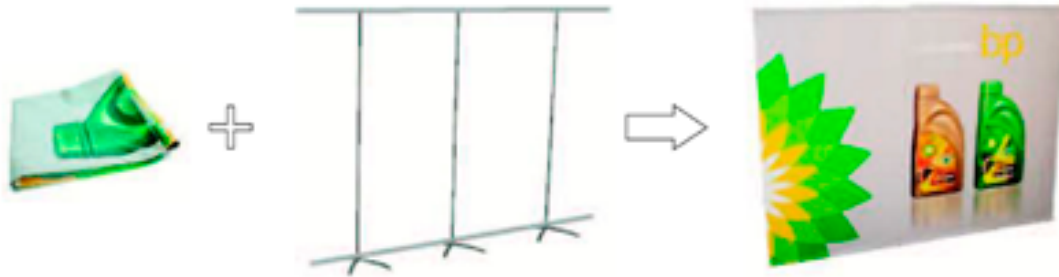

↓ MURALES Algunos ejemplos y sus componentes

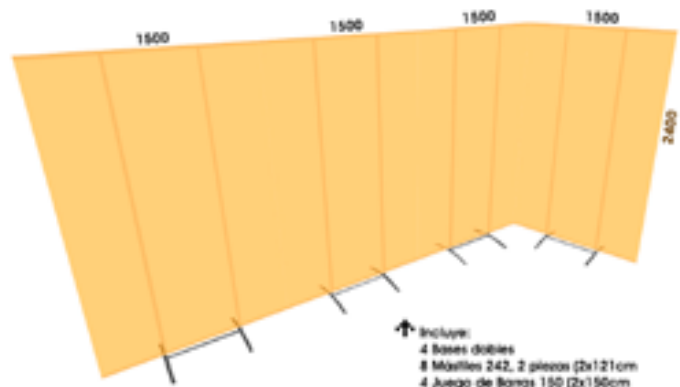
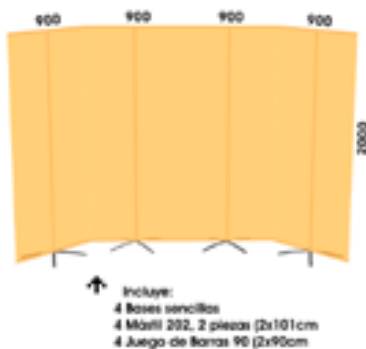
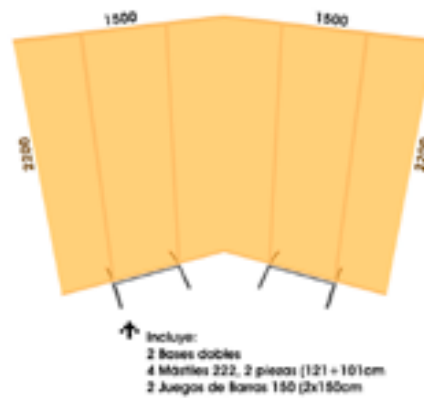
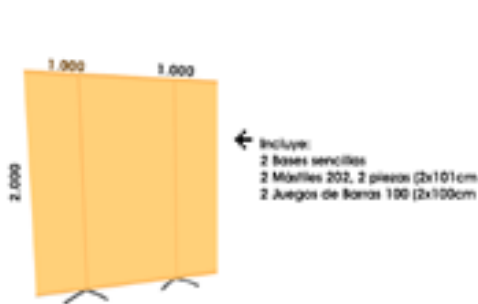

↓ MURALES Algunos ejemplos y sus componentes

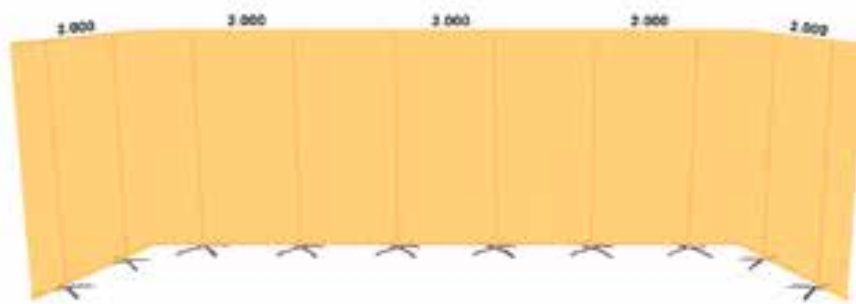

- Incluye:
- 10 Bases sencillas
- 10 Módulos 222, 2 piezas (121 + 101)cm
- 5 Juegos de Barras 200 (2x200)cm



- Incluye:
- 5 Bases dobles
- 4 Módulos 222, 2 piezas (121 + 101)cm
- 4 Módulos 242, 2 piezas (2x121)cm
- 2 Módulos 202, 2 piezas (2x101)cm
- 5 Juegos de Barras 120 (2x120)cm

↓ OTRAS IDEAS Algunos ejemplos



- Incluye:
- 1 Base sencilla
- 1 Módulo 135, 2 piezas (2x67,5)cm
- 1 Juego de Barras 65 (2x65)cm



- Incluye:
- 1 Base sencilla
- 1 Módulo 202, 2 piezas (2x101)cm
- 1 Juego de Barras 65 (2x65)cm

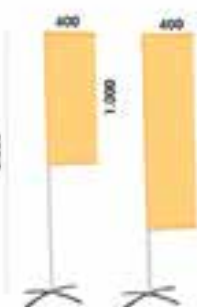

- Incluye:
- 1 Base sencilla
- 1 Módulo 202, 2 piezas (2x101)cm
- 1 Juego de Barras 40 (2x40)cm



- Incluye:
- 1 Base sencilla
- 1 Módulo 125, 2 piezas (2x62,5)cm
- 1 Juego de Barras 65 (2x65)cm

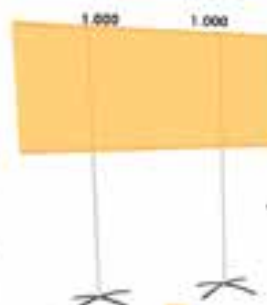

- Incluye:
- 2 Bases sencillas
- 2 Módulos 202, 2 piezas (2x101)cm
- 2 Juegos de Barras 100 (2x100)cm



- Incluye:
- 1 Base doble
- 2 Módulos 202, 2 piezas (2x101)cm
- 1 Juego de Barras 150 (2x150)cm

Sujección de corpóreos



- Incluye:
- 1 Base sencilla
- 1 Módulo 135, 2 piezas (2x67,5)cm
- 1 Barra 65



- Incluye:
- 1 Base sencilla
- 1 Módulo 202, 2 piezas (2x101)cm
- 1 Juego de Barras 65



- Incluye:
- 1 Base doble
- 2 Módulos 135, 2 piezas (2x67,5)cm
- 1 Juego de Barras 100 Base doble

XtraBanner®

Económico, resistente, modular, estético
...todo lo que esperas de un banner.



XtraBanner®

Todo lo que esperas de un banner.



Económico
Un diseño ingenioso ha permitido crear un banner sencillo y muy eficiente con un coste reducido.

XtraBanner
65x180 cm



Resistente
Pensado para un uso intensivo, la calidad de sus materiales te asegura la máxima durabilidad

XtraBanner
100x240 cm



Modular
Combinando sus diferentes elementos podrás configurarlo una y otra vez dando respuesta a cualquier proyecto. Disponible en una gran variedad de tamaños y posibilidad de fabricación a medida.

XtraBanner, 2 mástiles
135x300 cm

Estético
Su alto nivel de acabado le permite competir en estética con los banners más sofisticados del mercado.

Mural XtraBanner
Unión de 3 módulos 90x200
con cinta magnética lateral



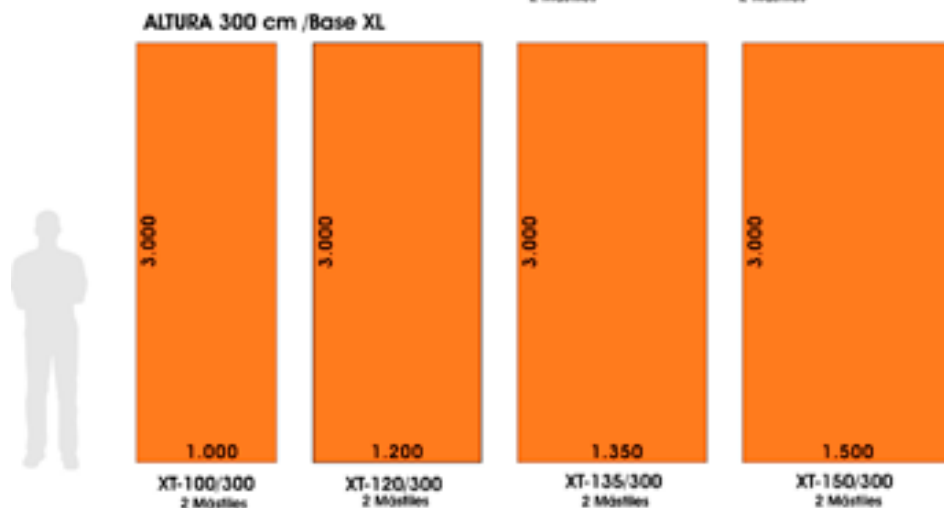
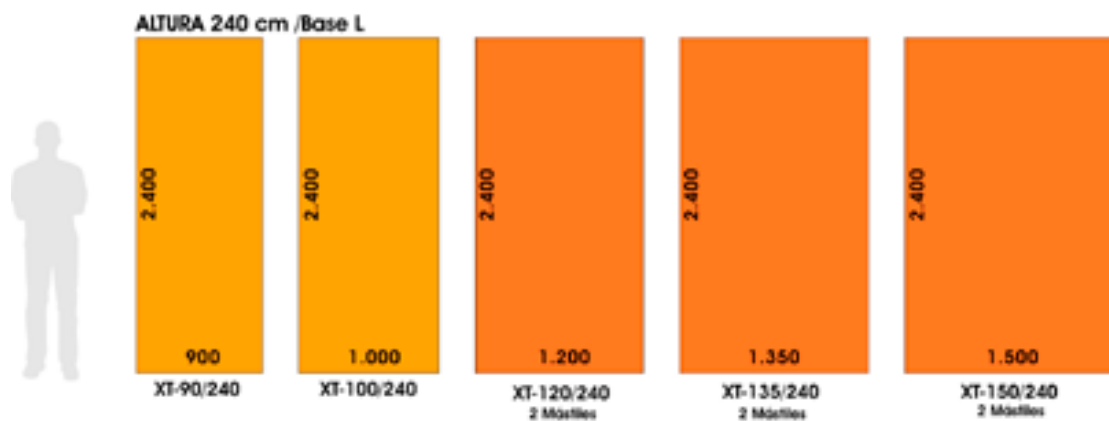
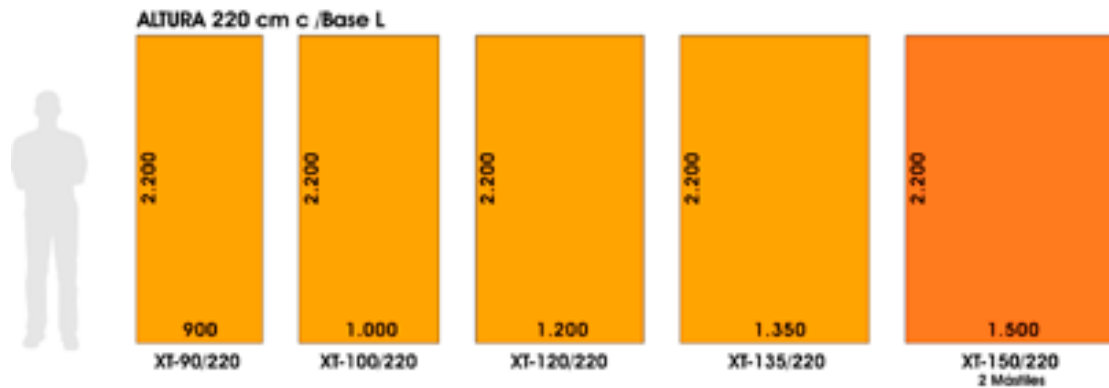
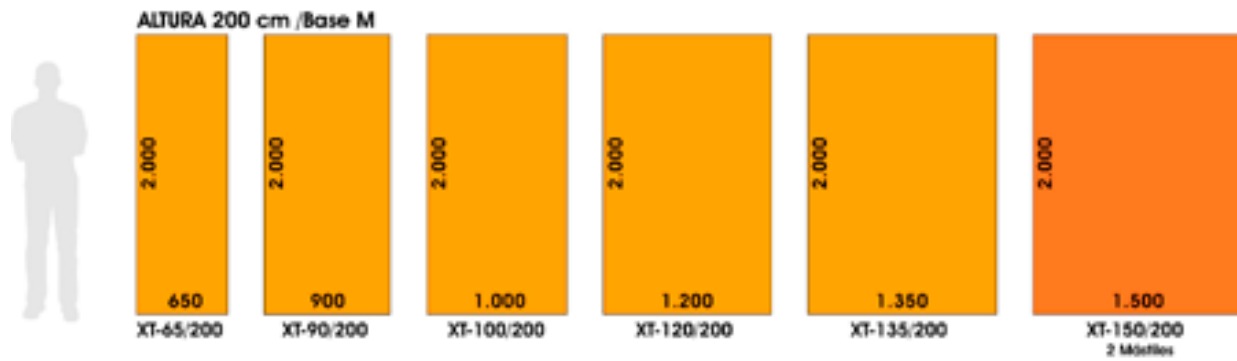
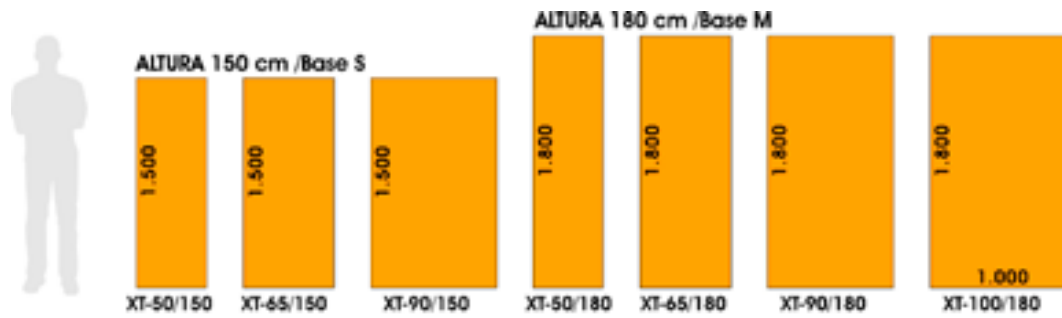

IMPRESIÓN PLOTTER HASTA 150 cm ANCHO (HP5000 ó similar

Une los módulos mediante cinta magnética adhesiva colocada en los laterales de la impresión.

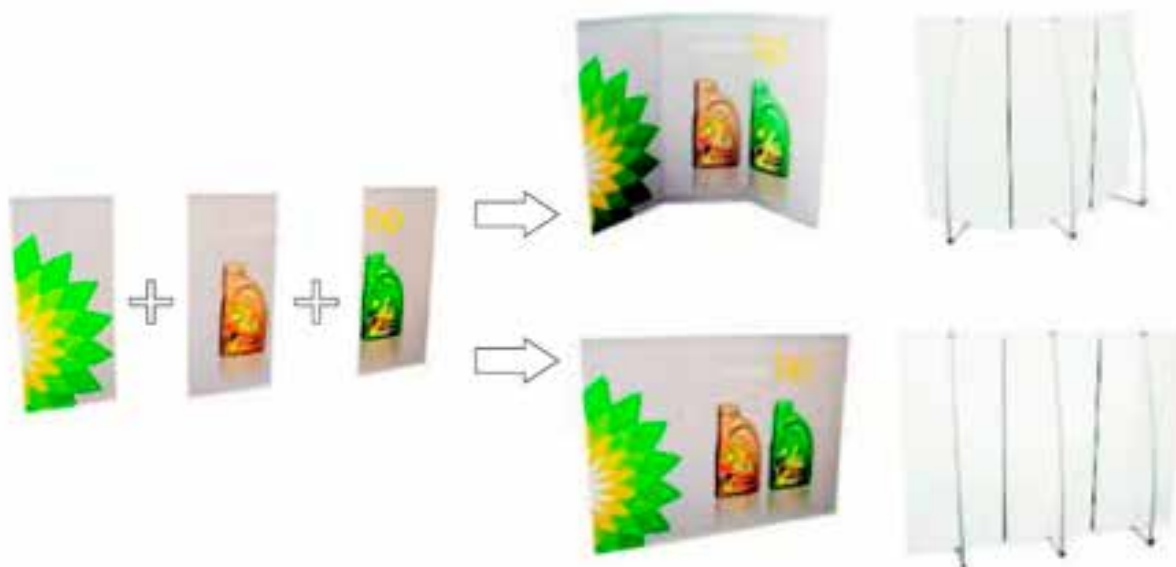

↓ **ALGUNOS EJEMPLOS**



2 XtraBanner XT-100/200



3 XtraBanner XT-100/300

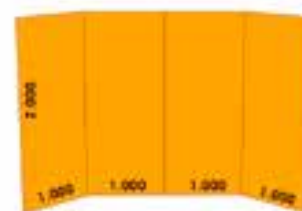

4 XtraBanner XT-100/200



2 XtraBanner XT-156/220



3 XtraBanner XT-156/220

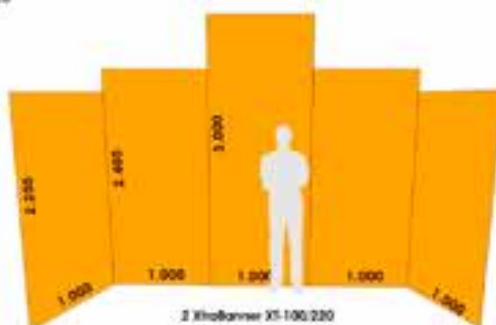

2 XtraBanner XT-100/220
2 XtraBanner XT-100/240
1 XtraBanner XT-100/300

↓ MURALES CON SISTEMA MULTI-MÁSTIL

IMPRESIÓN MACRO CARTELERÍA EN UNA SOLA PIEZA

Puedes utilizar bastidores multimástil para sujetar telas o lonas de grandes dimensiones.



↓ ALGUNOS EJEMPLOS *El número de mástiles dependerá del peso total de la gráfica



XBanner®

Economía y funcionalidad.

Un banner clásico, en forma de X...

Nuestro número uno en ventas durante muchos años por su economía, funcionalidad y acabados.

Estructura desmontable y ligera, fabricada en aluminio anodizado. Prácticamente indestructible, ha sido diseñado para evitar roturas y problemas de mantenimiento.

Xbanner te permitirá formar murales de una manera sencilla y económica colocando varios expositores unidos.



↓ MONTAJE



↓ MODELOS STANDARD

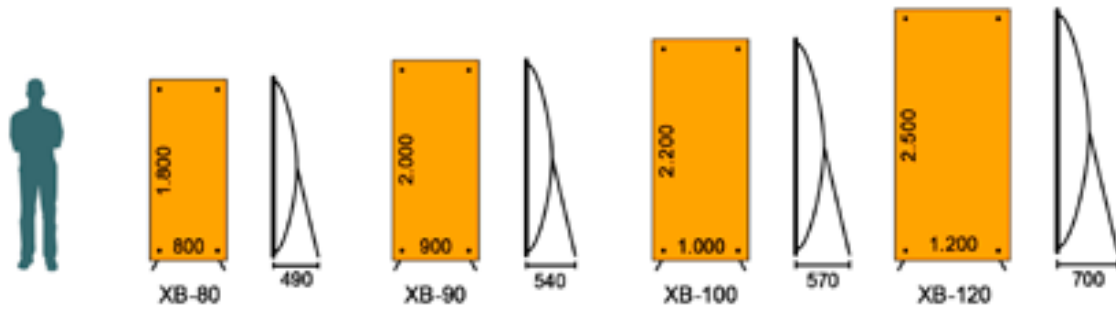

↓ PAUTAS DE IMPRESIÓN

1. Maquete su documento teniendo en cuenta las medidas adjuntas. Las bandas superior e inferior (5,5 cm) deben permanecer en blanco. Este margen es igual para todos los modelos. Marque los círculos en el área de maquetación según indica el dibujo:
2. Una vez impreso, encapsule o lamine.
3. Doble los márgenes blancos y fíjelos con cinta adhesiva doble cara.
4. Coloque los ojales en los círculos marcados en la impresión.

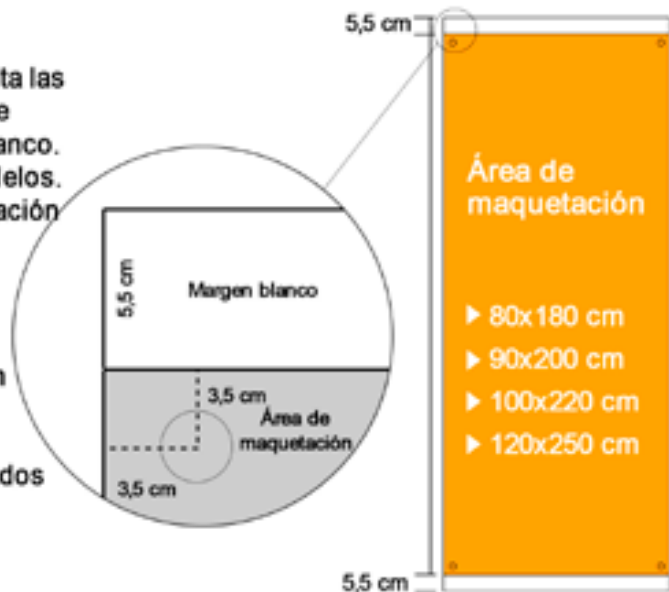

↓ TRANSPORTE ↓ UNIÓN PARA FORMAR MURALES



XB-B80 XB-B100
XB-B90 XB-B120

- 1- Imprima los paneles 2cm más anchos por cada lado (total 4cm).
- 2- Realice los 4 ojales según indica el dibujo A.
- 3- Una los expositores con cinta magnética o adhesiva (dibujo B).

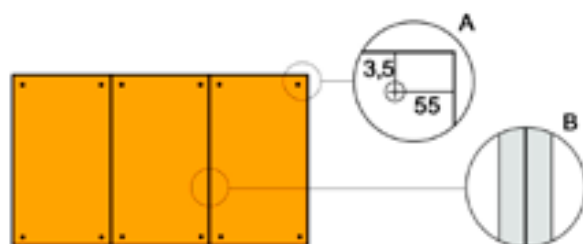

OutBanner®

El banner para exteriores 3 en 1.

Creado para resistir al viento con las máximas garantías gracias a su práctica base rellenable con agua y al acertado diseño de su mástil.

OutBanner puede ser utilizado como banner vertical en diferentes tamaños gracias a su mástil telescópico (70x155~210cm-Posición 1) o en posición vertical o horizontal (70x155cm-Posición 2) rodando el expositor hasta 180°.



OutBanner
70 x 155 cm



OutBanner
70 x 155~210 cm

(2 posiciones posibles)			↓ LAS DIFERENTES POSICIONES			
<p>Posición 1</p>	<p>Posición 2 Vertical</p>	<p>Posición 2 Horizontal</p>	<p>Posición 1</p>	<p>Posición 2 Vertical</p>	<p>(Girando)</p>	<p>Posición 2 Horizontal</p>

MONTAJE

Posición 1
Utilizando las 2 varillas cortas colocadas en la base y gracias al mástil telescópico, se pueden colocar gráficas desde 155cm hasta 210x70cm.



Posición 2
Utilizando las 4 varillas iguales colocadas en el mástil (en la pieza en forma de "x") se forma un banner de 70x155cm. El mástil telescópico permitirá cambiar la altura visual del expositor.



Posición 2 - Horizontal
Girando la pieza en forma de "x" se puede colocar una gráfica en posición horizontal de 155x70cm. El mástil telescópico permitirá cambiar la altura visual del expositor.

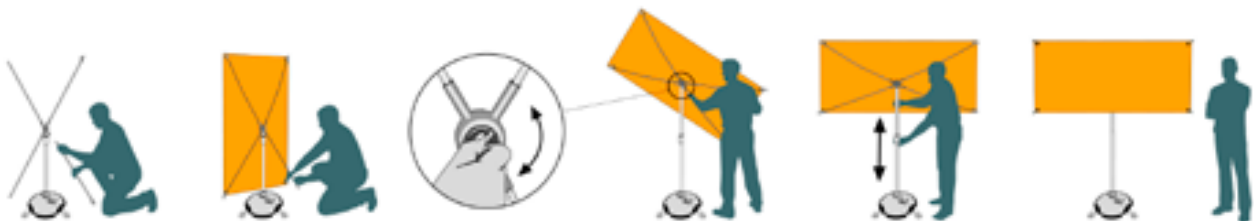

COMPONENTES



Base
Rechargeable de agua



Mástil
Telescópico



Varillas
4 largas; 2 cortas

CompactRoller®

El mejor precio del mercado para un roller 100% fiable.

La gama CompactRoller está disponible en 3 tamaños diferentes: 85, 100 y 120 cm de ancho por 200 cm de alto.

Las versiones de 100 y 120 incorporan un segundo mástil para asegurar una total verticalidad de la gráfica.

Bolsa de transporte acolchada incluida.



Una vez utilizado, CompactRoller se autoenrolla quedando perfectamente protegido hasta la próxima utilización.



ProRoller

El Roller de los profesionales.

Te ofrecemos todo lo que los profesionales piden a un roller:

- Cómodo y limpio sistema de cambio de imagen, mediante perfiles superior e inferior de agarre por presión, sin necesidad de adhesivos.
- Sistema exclusivo de regulación manual de tensión desde el exterior, sin herramientas.
- Mástil telescópico desde 100 hasta 230 cm de altura.
- Tubo de transporte más rígido para evitar roturas.
- Máxima robustez y estabilidad.



↓ MONTAJE

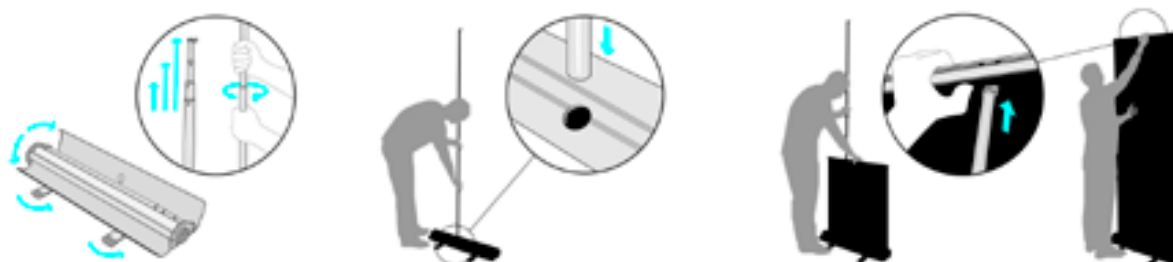

↓ MODELO STANDARD

↓ TRANSPORTE

↓ DATOS

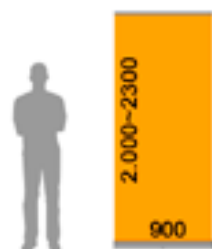

ProRoller



Caja de transporte individual (incluida)

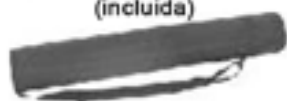

Bolsa de transporte con tubo rígido (incluida)

Referencia	URBST00N92
Dimensiones cuerpo	140x93mm (340mm pies abiertos)
Dimensiones mástil	2300mm(max)1000mm(min)
Caja transporte	190x1120x190mm
Peso	8,0 kg

↓ DETALLES

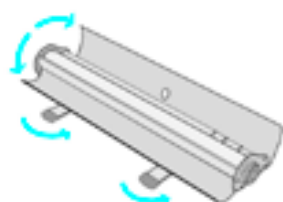

Apertura fácil

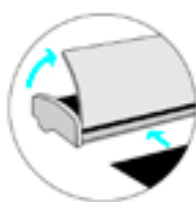

Perfiles agarre por presión

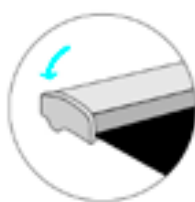



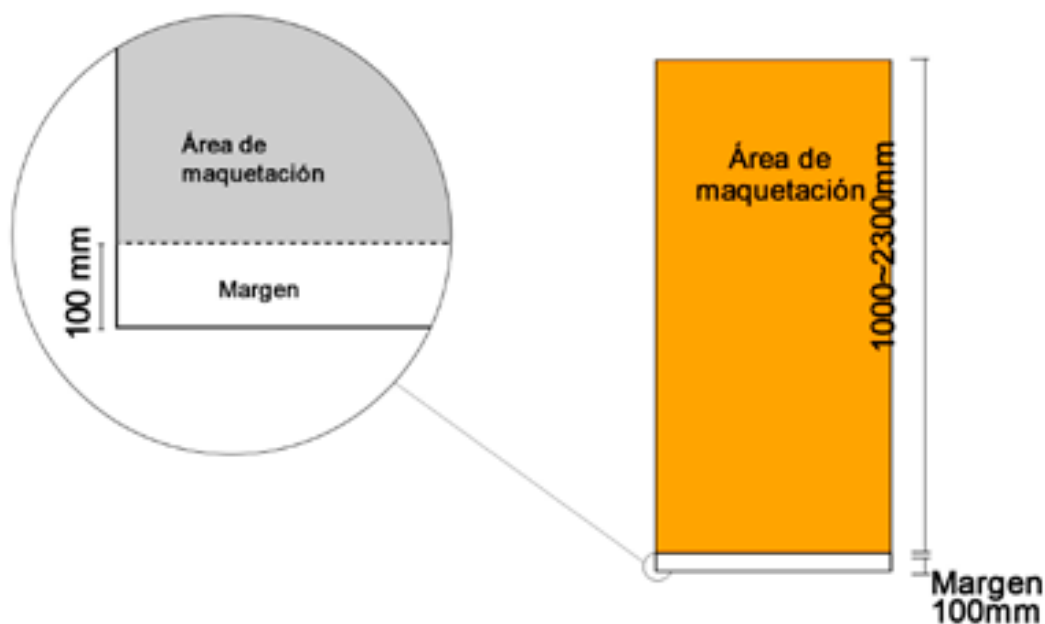

Regulación manual de tensión

↓ PAUTAS DE IMPRESIÓN

Maquete su documento teniendo en cuenta las medidas adjuntas.
El margen inferior (10 cm) quedará dentro del expositor y no será visible.

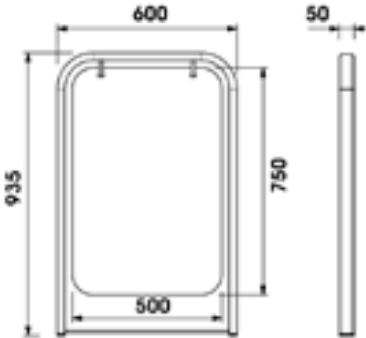
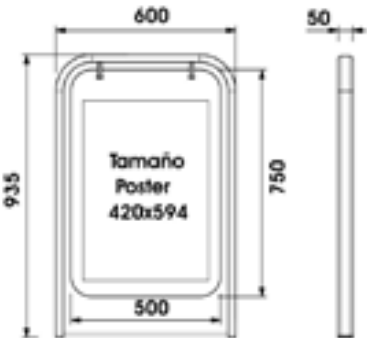
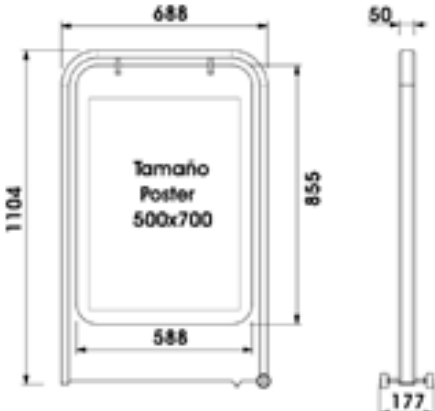

STOPPER_M AluPanel	STOPPER_M Poster (mm)	STOPPER_L Poster (mm)
 <p style="text-align: center;">Stopper^M AluPanel</p> <p>Base depósito mediana. Panel de aluminio en blanco para rotular imágenes 50x70cm o letras de corte.</p>	 <p style="text-align: center;">Stopper^M Poster</p> <p>Base depósito mediana. Sistema estanco de ventana/bolsillo para colocar posters A2 (42x59,5cm). La ventana/bolsillo también puede ser rotulada.</p>	 <p style="text-align: center;">Stopper^L Poster</p> <p>Base depósito grande con ruedas. Sistema estanco de ventana/bolsillo para colocar posters 50x70cm. La ventana/bolsillo también puede ser rotulada.</p>
STOPPER_M AluPanel (mm)	STOPPER_M Poster (mm)	STOPPER_L Poster (mm)
 <p>Stopper_M AluPanel Ref. USW2000N75 Caja Transporte 630x960x190mm Peso (depósito vacío) 9,5 kg</p>	 <p>Stopper_M Poster Ref. USW2000NA2 Caja Transporte 630x960x190mm Peso (depósito vacío) 9 kg</p>	 <p>Stopper_L Poster Ref. USW3000NB2 Caja Transporte 740x1140x270mm Peso (depósito vacío) 12,5 kg</p>
MONTAJE	PERSONALIZACIÓN PARA GRANDES TIRADAS	
	<p>Las bases depósito Stopper pueden fabricarse en distintos colores (carta RAL). También pueden personalizarse con logotipos grabados en relieve.</p>	

FloorMaster®

El más grande
y el más robusto

Maxima robustez para grandes formatos
en las situaciones más exigentes.

Imagen intercambiable, gran estabilidad
y sistema totalmente estanco
para uso en exteriores.

Disponible para cartelería de 70x100cm,
100x140cm.

FloorMaster 070x100cm

UASM000NB1

FloorMaster 100x140cm

UASM000NB0

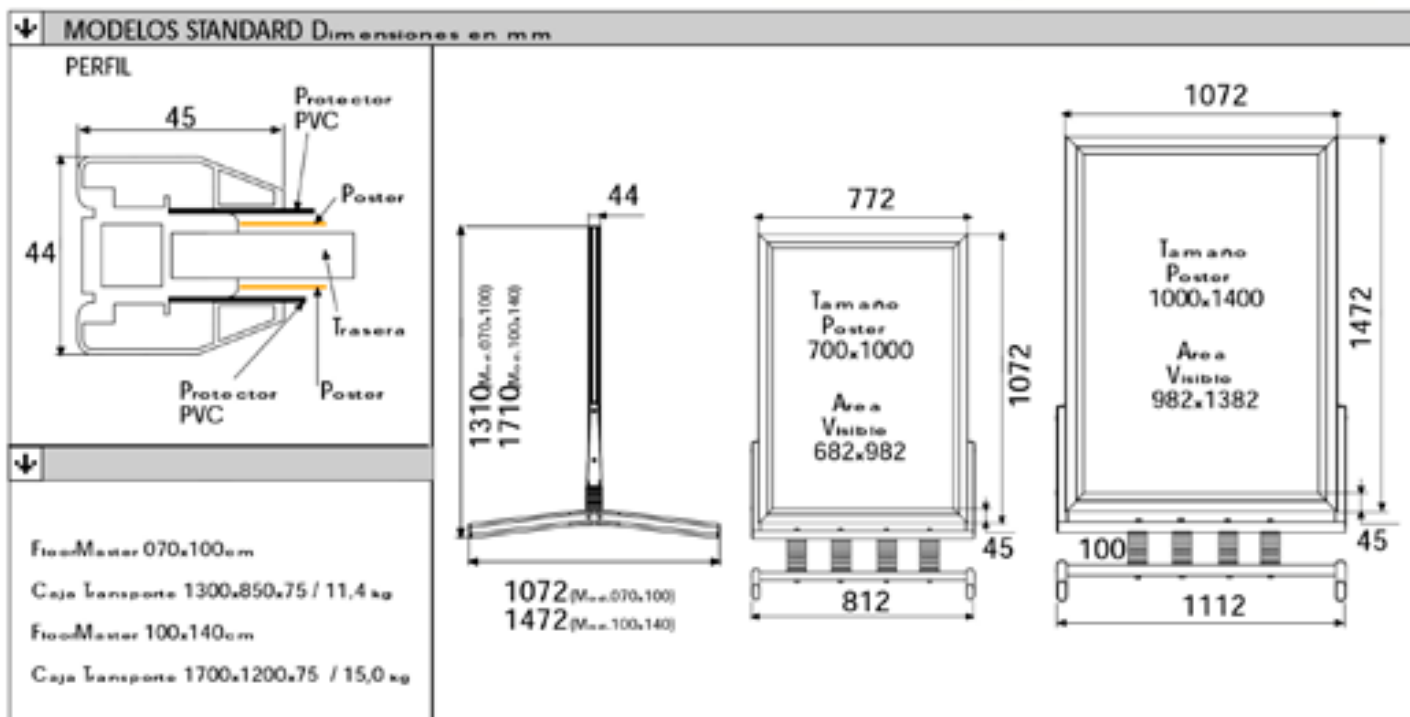

CAMBIO DE IMAGEN



ABoard[®]

El clasico display doble cara

Un soporte en forma de "A" con 2 SnapFrames (marco de imagen intercambiable) con cesta porta-folletos opcional.

Tamaños 50x70cm, 70x100cm.



ABoard Cesta Portafolletos

Ref. UYTS3000A4

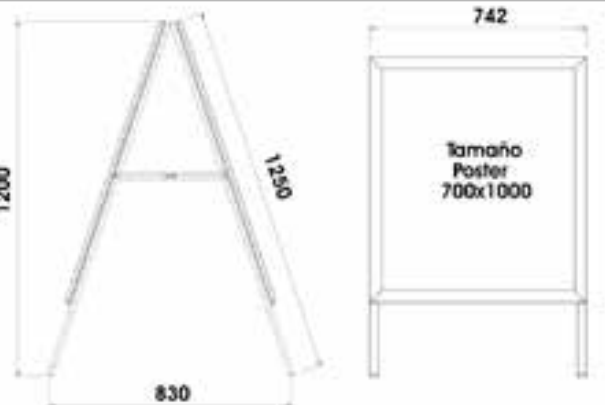

MODELOS STANDARD Dimensiones en mm

 <p>910 050</p> <p>ABoard 050x70</p> <p>Caja Transporte Peso</p>	 <p>542 742 1200 1250 830</p> <p>Tamaño Poster 500x700</p> <p>Tamaño Poster 700x1000</p> <p>ABoard 700x1000 Caja Transporte Peso</p> <p>Ref. UAB3200NB2 650x1120x112mm 7,85 kg</p> <p>Ref. UAB3200NB1 850x1420x112mm 13 kg</p>
---	--

CAMBIO DE IMAGEN

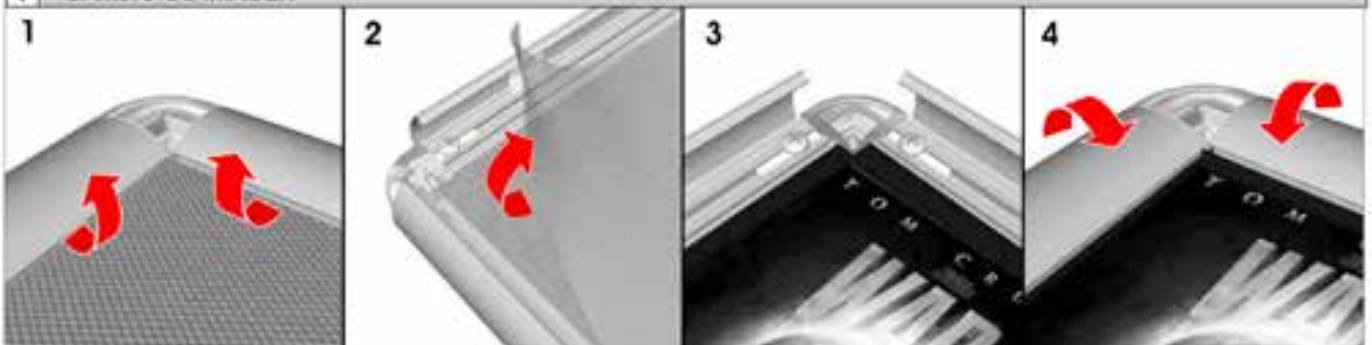

NetFlag

La bandera portátil profesional

- CALIDAD GARANTIZADA T.U.V.
- FÁCIL TRANSPORTE Y COLOCACIÓN
- MÁXIMA ROBUSTEZ Y DURABILIDAD

SOLUCIÓN
PERFECTA PARA
ALQUILER

NetFlag y NetFlag_XL te aseguran la máxima visibilidad en eventos, ferias, centros comerciales, gasolineras, grandes almacenes, etc. En cualquier lugar donde no puedas colgar carteles.

NetFlag es la única bandera portátil del mercado que pasó con éxito los exigentes controles de calidad del prestigioso certificador alemán T.U.V.



<p>NETFLAG NETFLAG XL</p>	<p>Duraderas y seguras Mástil construido en tubo de aluminio anodizado, ligero y con un tratamiento anti-corrosion. NetFlag ha pasado con éxito los test de seguridad más exigentes.</p> <p>Fáciles de Instalar Han sido diseñadas para un montaje y desmontaje rápido. El mástil telescópico de 3 o 4 secciones se inserta sobre una base rellenable con agua.</p> <p>Resistentes al viento NetFlag y NetFlag_XL soportan vientos de 14m/s gracias a sus bases depósito de 70 y 45 litros.</p>	
<p>COMPONENTES</p>		
<p>Base Depósito (40 l) NETFLAG</p> <p>Base Depósito (70 l) NETFLAG_XL</p>	<p>Mástil Telescópico de 3 o 4 secciones (versión XL) en aluminio inoxidable</p>	
<p>Soporte del Mástil para mayor estabilidad del mástil telescópico</p>	<p>Brazo Orientable con sistema de fijación de la bandera</p>	
<p>DATOS</p>		
<p>NETFLAG</p> <p>Expositor</p> <p>Base 650x650x200 mm</p> <p>Mástil recogido 1500 mm</p> <p>Mástil abierto 4000 mm</p> <p>Peso 3 kg (Base) - 2,9 Kg (Mástil)</p> <p>Bandera Standard 800x2400 mm - 0.5 Kg</p> <p>Maximo: 800x2900 mm - 0.8 Kg</p> <p>Materiales: Aluminio Inox, Plastico</p>	<p>NETFLAG_XL</p> <p>Expositor</p> <p>Base 800x800x200 mm</p> <p>Mástil recogido 1600 mm</p> <p>Mástil abierto 5400 mm</p> <p>Peso 5 kg (Base) - 5,9 Kg (Mástil)</p> <p>Bandera Standard 1100x3300 mm - 0.5 Kg</p> <p>Maximo: 1100x3900 mm - 0.8 Kg</p> <p>Materiales: Aluminio Inox, Plastico</p>	
<p>TRANSPORTE</p>		
<p>Bolsa de transporte (opcional)</p>	<p>El transporte de las bases Las bases depósito poseen una práctica asa para un cómodo transporte</p>	<p>NetFlag Embalaje Mástil 120x110x1510 mmm (3,5 Kg) Embalaje Base 670x670x220 mmm (4,9 Kg)</p> <p>NetFlag_XL Embalaje Mástil 130x120x1620 mmm (6,7 Kg) Embalaje Base 820x820x220 mmm (7,5 Kg)</p>

PromoFlag

La bandera más ligera, económica y fácil del mercado

- MÁXIMA VISIBILIDAD POR UN COSTE MÍNIMO
- MONTAJE INTUITIVO Y CÓMODO
- REDUCIDA DIMENSIONES Y PESO PARA SIMPLIFICAR SU TRANSPORTE
- DISPONIBILIDAD DE RECAMBIOS

ESPECIALMENTE DISEÑADA
PARA LA PRODUCCIÓN DE GRANDES TIRADAS

PROMOFLAG (altura 2,20m)
Creada para interiores, rompe con la típica estética de los banners tradicionales.



PROMOFLAG_XL
(altura 5m)
Bandera interior/externo de grandes dimensiones que garantiza una máxima presencia de la marca.

EJEMPLOS	MODELOS STANDARD (mm)
	<p data-bbox="829 929 1037 996">PROMOFLAG Solo interiores</p> <p data-bbox="1093 929 1356 996">PROMOFLAG_XL Interiores/Exteriores</p>

MONTAJE

PromoFlag

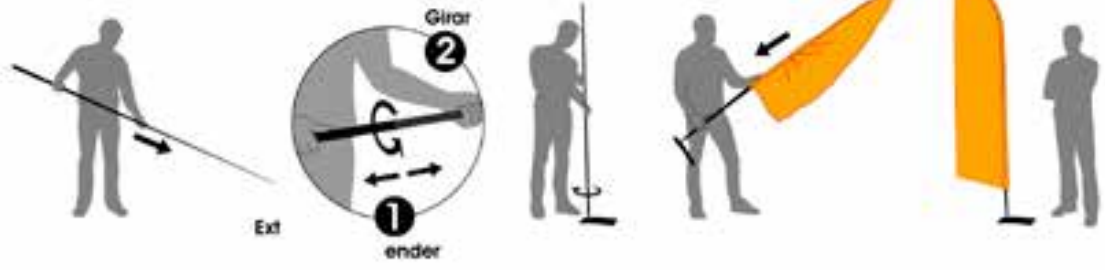

**PromoFlag_XL
(con tornillo en el suelo)**

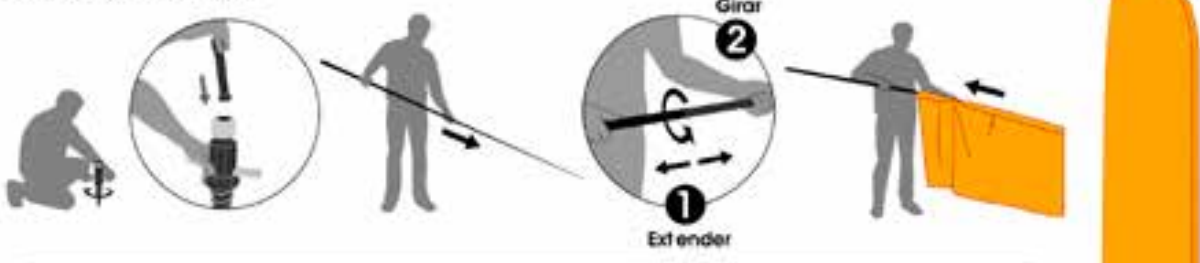

**PromoFlag_XL
(con base plegable)**

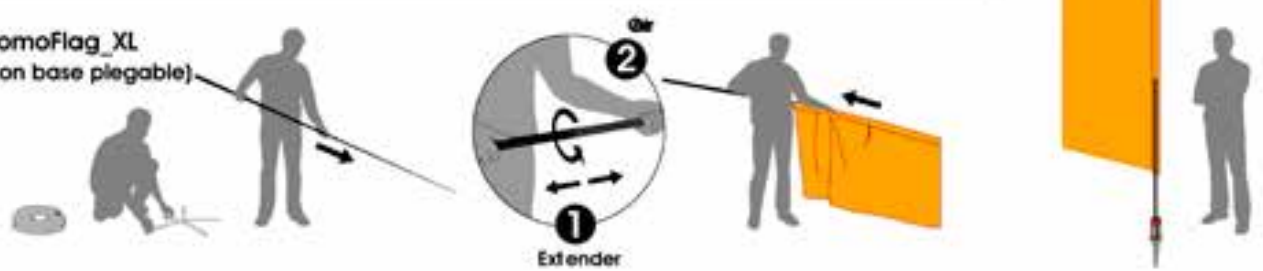



Tent Lite

La mejor relación calidad/precio

Tienda plegable en aluminio. Acabados impecables, ligera y muy manejable. Construcción clásica con perfil cuadrado de 30 mm. Incluye bolsa de transporte reforzada y juego de piquetas para fijación.

Tent Pro®

La tienda de los profesionales

Construcción altamente reforzada (perfil octogonal 40 mm) para los usuarios y situaciones más exigentes. Incluye bolsa de transporte con ruedas para facilitar el transporte y juego de piquetas para fijación.



MONTAJE																															
TAMAÑOS STANDARD	COLORES STANDARD (Techos y laterales)																														
<table border="0"> <tr> <td>TentLite 3x3m</td> <td>TentPro 3x3m</td> </tr> <tr> <td>TentLite 3x4,5m</td> <td>TentPro 3x4,5m</td> </tr> <tr> <td>TentLite 3x6m</td> <td>TentPro 3x6m</td> </tr> </table> <p>Podemos fabricar otros tamaños sobre pedido</p>	TentLite 3x3m	TentPro 3x3m	TentLite 3x4,5m	TentPro 3x4,5m	TentLite 3x6m	TentPro 3x6m	<table border="0"> <tr> <td></td> <td></td> <td></td> <td></td> <td></td> <td></td> </tr> <tr> <td>Negro</td> <td>Gris Plata</td> <td>Rojo</td> <td>Granate</td> <td>Verde Claro</td> <td>Verde Oscuro</td> </tr> <tr> <td></td> <td></td> <td></td> <td></td> <td></td> <td></td> </tr> <tr> <td>Bianco</td> <td>Azul Claro</td> <td>Reflex Blue</td> <td>Azul Oscuro</td> <td>Amarillo</td> <td>Naranja</td> </tr> </table>							Negro	Gris Plata	Rojo	Granate	Verde Claro	Verde Oscuro							Bianco	Azul Claro	Reflex Blue	Azul Oscuro	Amarillo	Naranja
TentLite 3x3m	TentPro 3x3m																														
TentLite 3x4,5m	TentPro 3x4,5m																														
TentLite 3x6m	TentPro 3x6m																														
Negro	Gris Plata	Rojo	Granate	Verde Claro	Verde Oscuro																										
Bianco	Azul Claro	Reflex Blue	Azul Oscuro	Amarillo	Naranja																										
LATERALES (2m altura) en color o impresión digital	ACCESORIOS																														
<table border="0"> <tr> <td></td> <td></td> <td></td> </tr> <tr> <td>STANDARD</td> <td>VENTANA</td> <td>PUERTA</td> </tr> <tr> <td></td> <td></td> <td></td> </tr> <tr> <td>PUERTA + VENTANA</td> <td>MEDIA ALTURA</td> <td></td> </tr> <tr> <td></td> <td>Requiere barra telescópica</td> <td></td> </tr> </table>				STANDARD	VENTANA	PUERTA				PUERTA + VENTANA	MEDIA ALTURA			Requiere barra telescópica		<table border="0"> <tr> <td></td> <td></td> </tr> <tr> <td>Barra Telescópica</td> <td>Canalón</td> </tr> <tr> <td></td> <td></td> </tr> <tr> <td>Conector Tiendas</td> <td>Pie 10 kg</td> </tr> </table>			Barra Telescópica	Canalón			Conector Tiendas	Pie 10 kg							
STANDARD	VENTANA	PUERTA																													
PUERTA + VENTANA	MEDIA ALTURA																														
	Requiere barra telescópica																														
Barra Telescópica	Canalón																														
Conector Tiendas	Pie 10 kg																														

PromoStandM[®]

El tamaño clásico,
nuestro número
uno en ventas por
su excelente
relación
calidad/precio

Compuesto por solo 3 piezas
(tapa, estante interior y panel
frontal plegable) se monta
intuitivamente sin necesidad
de ninguna herramienta.

Disponible en blanco o negro
y en 3 versiones a elegir:
Mostrador, Mostrador con
cartela sencilla y Mostrador
con cartela doble.
Bandeja circular (opcional)



PromoStandL[®]

**Máxima superficie
de trabajo y robustez**

Compuesto por 4 piezas (tapa, estante interior, base y panel frontal plegable) se monta intuitivamente sin necesidad de ninguna herramienta.

Disponible en color blanco y en 2 versiones a elegir:

Mostrador y Mostrador con cartela doble.

Bandeja circular (opcional)



PromoStandXL[®]

El mostrador-barra con total visibilidad

El mayor de la familia PromoStand, con altura de barra y area de trabajo de grandes dimensiones por debajo de una atractiva encimera curva. Perfecto para promociones de alimentos y bebidas.

Compuesto por 4 piezas (encimera, estante interior, base y panel frontal plegable) se monta intuitivamente sin necesidad de ninguna herramienta.

Disponible en color blanco en versión Mostrador con cartela doble.
Bandeja circular (opcional)



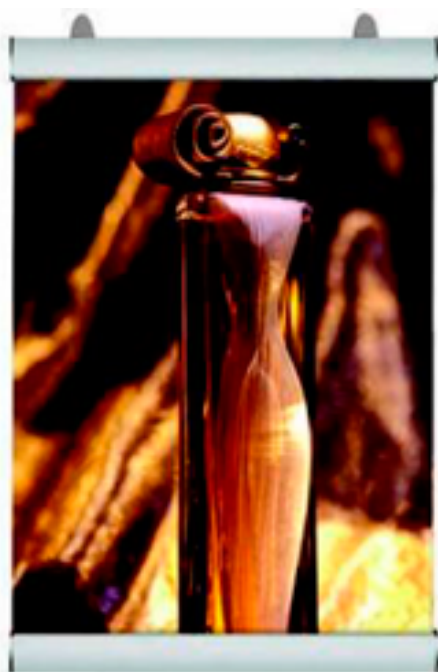

PosterClip®

Perfiles de agarre por presión para colgar cartelería

Alta sujeción para cartelería de gran formato hasta 500 micras.

Acabado atractivo en aluminio anodizado plata.

Disponible en Kits embalados individualmente

o en Juegos de 10 barras de 3,05m para corte a medida.

↓ PERFIL	↓ MODELOS STANDARD Dimensiones en mm		
<p>Poster</p> <p>Los perfiles esconden 30mm del poster (15mm arriba y 15mm abajo)</p>	<p>Ancho Poster 700</p> <p>PosterClip 070cm UPC00SN070</p>	<p>Ancho Poster 1000</p> <p>PosterClip 070cm UPC00SN100</p>	<p>Ancho Poster 1200</p> <p>PosterClip 070cm UPC00SN120</p>
<p>Set de 10 juegos piezas plásticas</p> <p>Cada Juego: 4 terminadores, 2 aseguradores</p> <p>UYUP386100</p>	<p>JUEGO DE BARRAS</p> <p>Juego de 10 Barras 3,05m</p> <p>UYUP01000</p>		
<p>↓ MONTAJE</p>			
<p>1</p>	<p>2</p>	<p>3</p>	<p>4</p>

SnapFrame®

Marcos de imagen intercambiable

¿Por qué montar, plastificar y enmarcar cuando puedes utilizar SnapFrame?

Simplemente abre el marco y cambia el poster.

- Frontal protector PVC anti-reflectante (evita el plastificado)
- Trasera rígida (evita el montaje)
- Se entregan totalmente terminados



PERFIL 25mm	PERFIL 45mm

MODELOS STANDARD Dimensiones en mm

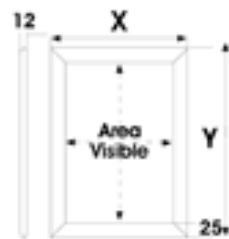

Modelo	Ref.	X-Y	Poster	Área Visible
25mm/A3	UCN255N0A3	326x449	297x420	275x398
25mm/50x70cm	UCN255N0B2	529x729	500x700	478x678
25mm/70x100cm	UCN255N0B1	729x1029	700x1000	678x978

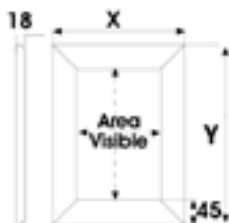

Modelo	Ref.	X-Y	Poster	Área Visible
45mm/70x100cm	UCN455N0B1	742x1042	700x1000	651x951
45mm/100x140cm	UCN455N0B0	1042x1442	1000x1400	951x1351

TRANSPORTE CAMBIO IMAGEN

Modelo	Caja	Peso
25mm/A3	370x480x21	0,5 kg
25mm/50x70cm	560x760x21	1,7 kg
25mm/70x100cm	760x1060x21	2,5 kg
45mm/70x100cm	760x1060x31	3,3 kg
45mm/100x140cm	1060x1460x31	6,2 kg

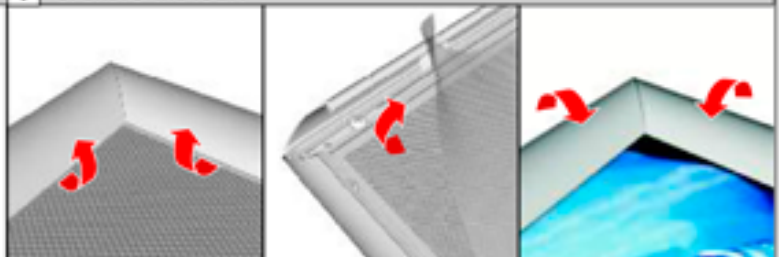

SafeFrame®

El SnapFrame con sistema de seguridad

Todas las ventajas de SnapFrame con un sistema de seguridad. Especialmente diseñado para espacios de máxima exposición al público y sin vigilancia.

- Frontal protector PVC anti-reflectante
- Trasera rígida (evita el montaje)
- Se entregan totalmente terminados y con tornillería para fijación
- Embalaje individual para facilitar su distribución



↓ SISTEMA DE SEGURIDAD ↓ PERFIL 25mm

PALANCA DE APERTURA

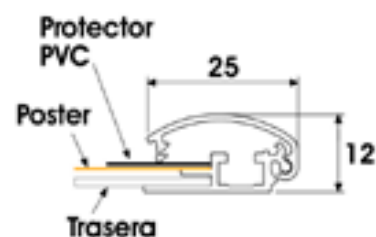

↓ MODELOS STANDARD Dimensiones en mm

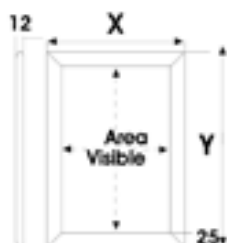

Modelo	Ref.	X-Y	Poster	Area Visible
25mm/A3	UCZ255N0A3	326x449	297x420	276x399
25mm/50x70cm	UCZ255N0B2	529x729	500x700	479x679

↓ CAMBIO IMAGEN

Modelo	Caja	Peso
25mm/A3	370x480x21	0,7 kg
25mm/50x70cm	560x760x21	1,9 kg



WindowFrame®

El SnapFrame doble-cara para escaparates

El marco se fija al escaparate mediante cinta adhesiva. Incluye perfiles decorativos para colocar por el otro lado del cristal escondiendo la trasera del marco.



- Simplemente abre el marco y cambia los poster.
- Protectores PVC anti-reflectante (evita el plastificado)
- Se entregan totalmente terminados con cinta adhesiva para fijación
- Embalaje individual para facilitar su distribución



PERFIL 30 Dimensiones en mm

MODELOS STANDARD Dimensiones en mm

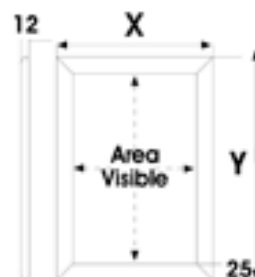
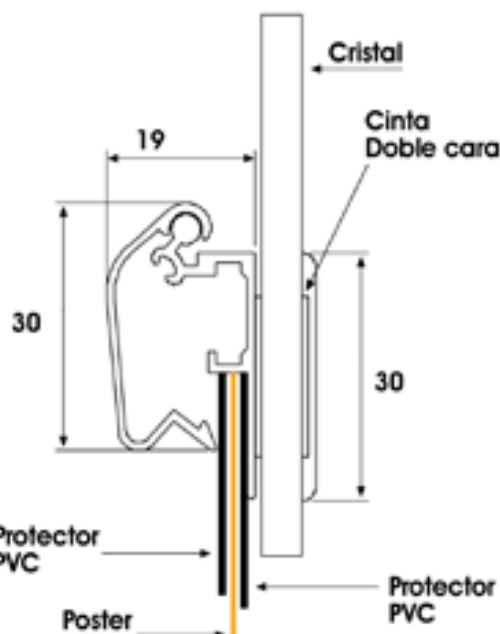

Modelo	Ref.	X-Y	Poster	Area Visible
30mm/A3	UCW305N4A3	339x462	297x420	277x400
30mm/50x70cm	UCW305N4B2	542x742	500x700	480x680

TRANSPORTE

Modelo	Caja	Peso
30mm/A3	370x480x31	1,2 kg
30mm/50x70cm	560x760x31	2,5 kg

TensionFrame®

Marco ligero que tensiona el poster en su interior

El poster se cambia muy fácilmente gracias a las pinzas de sujeción que lo tensionan sin dañarlo.

Incluye colgadores para montar en pared o suspender del techo.

Embalaje individual en tubo de cartón.



TensionFrame A3 UPSCN000A3

TensionFrame 50X70 UPSCN000B2

TensionFrame 70X100 UPSCN000B1

MODELOS STANDARD Dimensiones en mm

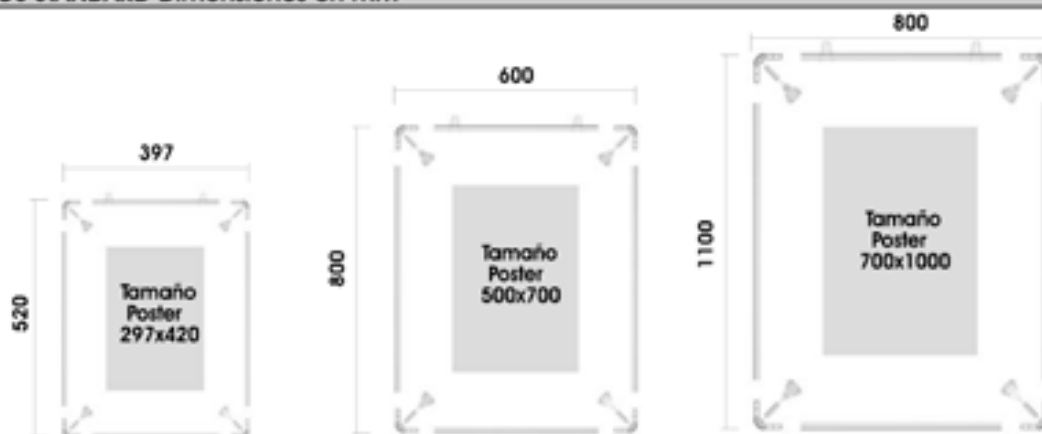

TRANSPORTE

Embalado en tubo rígido de cartón



DETALLES MONTAJE

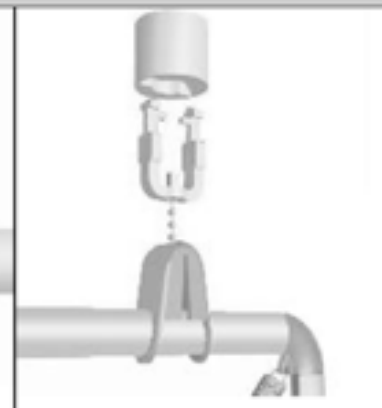
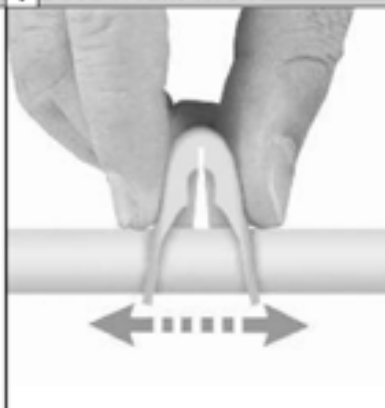

DoorSign®

La señalética fácil y práctica

Simplemente abre los perfiles, coloca el rótulo y cámbialo cuando quieras.

Solución ideal para utilizar en áreas publicas como escuelas, oficinas, hospitales, etc.

- Atractivo diseño en aluminio anodizado plata.
- Frontal protector PVC anti-reflectante
- Trasera rígida
- Cada kit incluye cinta adhesiva y tornillería para fijación
- Pueden ser utilizados en horizontal o vertical.

Solamente disponible en cajas de 10 unidades



DoorSign 5x14,8cm	UDS0001000
DoorSign 10,5x14,8cm	UDS0002000
DoorSign 10,5x29,7cm	UDS0003000
DoorSign A4	UDS0004000

↓ DIMENSIONES (mm)

PERFIL

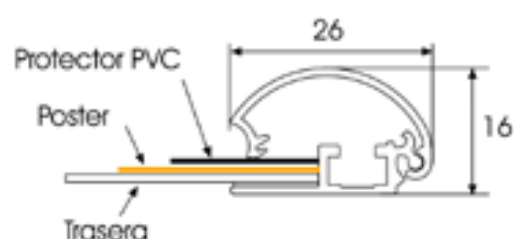

MONTAJE



Modelo	Ref.	X-Y	Poster	Area Visible
DoorSign 5x14,8cm	UDS0001000	56x177	50x148	50x126
DoorSign 10,5x14,8cm	UDS0002000	111x177	105x148	105x126
DoorSign 10,5x29,7cm	UDS0003000	111x326	105x297	105x275
DoorSign A4	UDS0004000	154x239	210x297	148x188

↓



MenuBoard®

El display porta-menus

Un práctico SnapFrame (marco de imagen intercambiable) con soporte de suelo disponible en tamaños A4 y A3

Vertical/Horizontal.

MenuBoard A3 Vertical	UDMB10D0A3
MenuBoard A3 Horizontal	UDMB10Y0A3
MenuBoard A4 Vertical	UDBS10D0A4
MenuBoard A4 Horizontal	UDBS10Y0A4



↓ MENUBOARD A3 Dimensiones en mm		↓ MENUBOARD A4 Dimensiones en mm	
Caja Transporte	380x1020x60mm 4,6 kg	Caja Transporte	320x950x60mm 8,6 kg
↓ MONTAJE			
<p>1</p>	<p>2</p>	<p>3</p>	

PfDeco®

Elegancia y sencillez

Portafolletos A4 vertical en aluminio anodizado y acrílico de 3mm

Su gran estabilidad lo hace indispensable en exposiciones, concesionarios, show-rooms y todos aquellos lugares muy expuestos al público

Porta Folletos
A4 Vertical
Refª UDBS10DOA4



↓ MONTAJE	↓ DIMENSIONES (mm)
<p>1</p>	
<p>2</p>	<p>Caja Transporte 280x880x140mm</p> <p>Peso 1,7 kg</p>

PfQuattro®

¡Montalo en 3 segundos!

PF Quattro es un llamativo sistema plegable de 4 bandejas de alta capacidad, transparentes para una máxima visibilidad de tus folletos.

Bolsa de transporte acolchada incluida.



I Pf Quattro



Sistema plegable de 4 bandejas de alta capacidad

Dimensiones (mm)

PF Quattro abierto 260x280x1550

PF Quattro cerrado 260x280x440

Peso 5,8 KG

↓ TRANSPORTE



PF Quattro incluye, para su transporte, esta bolsa de nylon acolchada.

PfSystem®

Completo sistema PLV configurable.

Empieza con la base + mástil y añade las estanterías y SnapFrames que necesites.

Construye tu propia configuración o elige entre los Kits que te proponemos.

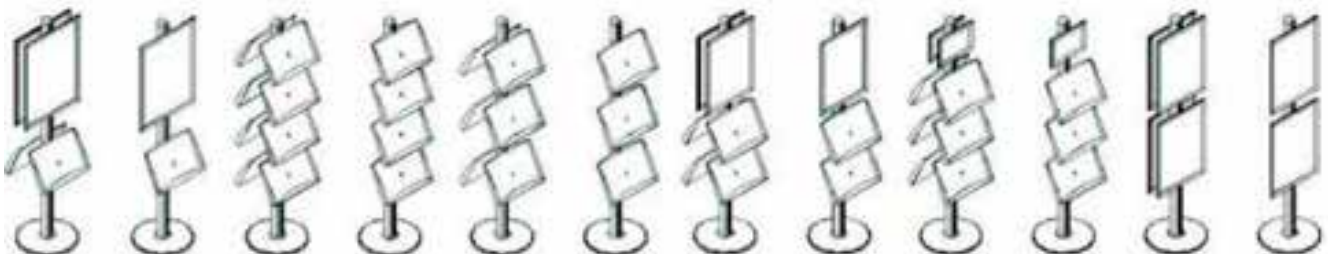

↓ **KITS PF SYSTEM**

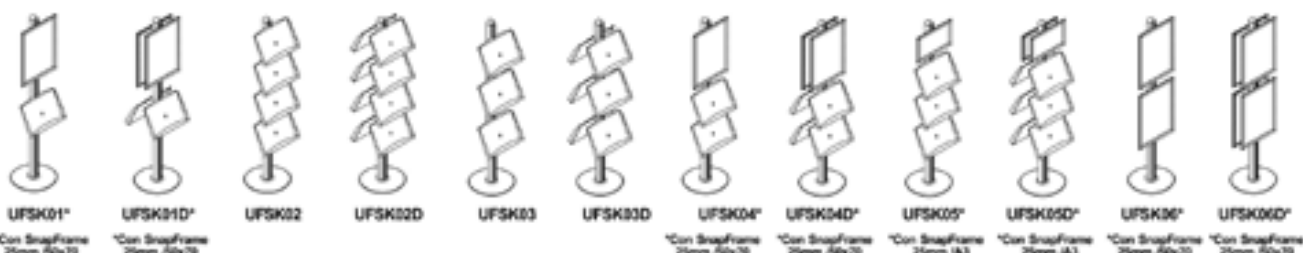

↓ **COMPONENTES**



Mástil + base
UFSL001000



Estanteria Metalica
UFSL002000



- | | |
|----------------------|------------|
| SnapFrame 25/A3 | UCN255N0A3 |
| SnapFrame 25/50x70 | UCN255N0B2 |
| SnapFrame 25/70x100 | UCN255N0B1 |
| SnapFrame 45/70x100 | UCN455N0B1 |
| SnapFrame 45/100x140 | UCN455N0B0 |

↓ **DIMENSIONES (en mm.)**

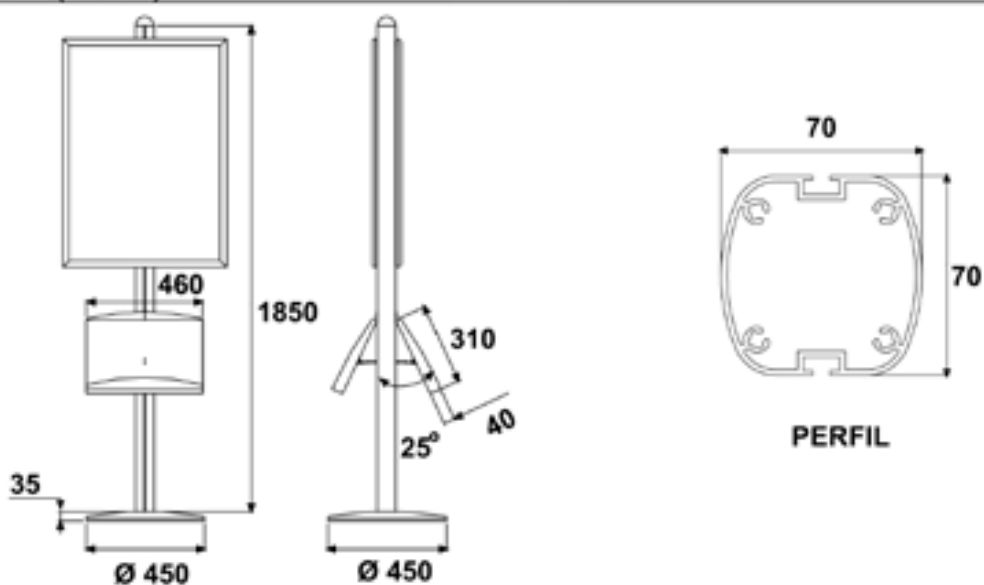

↓ **MONTAJE**

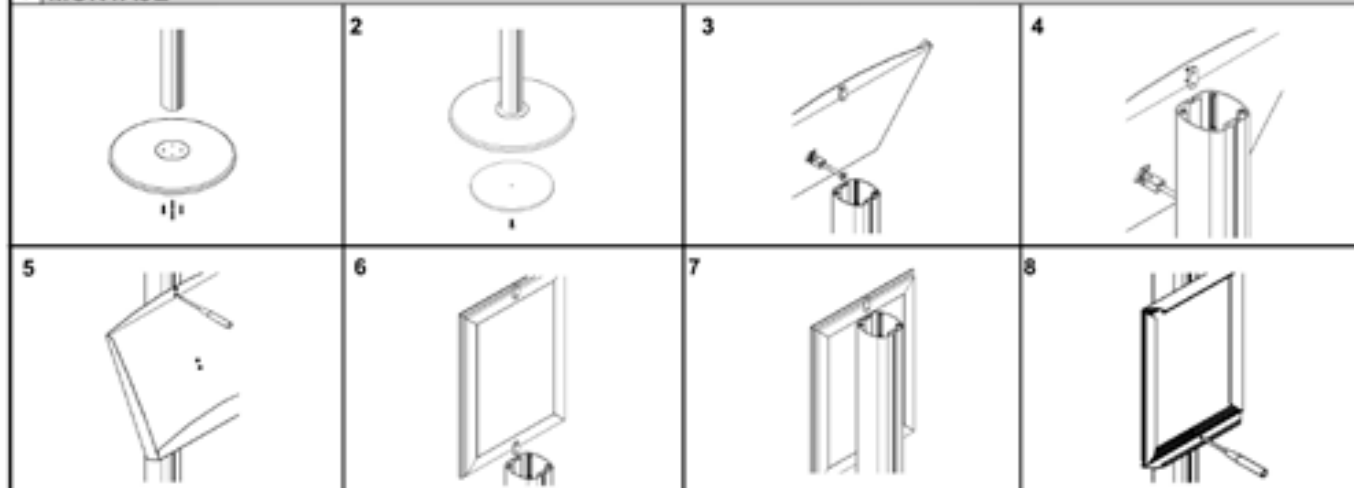



Contacto: 629544399 / 674197607 / 674197606
C/Malaga 24 (Pol. Ind. de Asegra) 18210 Peligros Granada
kolors@kolors.es · daniel@kolors.es · tecnico@kolors.es
www.kolors.es